





SteinRus – компания с многолетним опытом работы в производстве мелкоштучных бетонных изделий высокого качества. Мы производим изделия из мелкозернистого бетона методом полусухого вибропрессования. На двух заводах в г. Москва и г. Орел размещены шесть новейших высокотехнологичных линий от флагманов строительной индустрии - немецких машиностроительных концернов MASA, Schlosser-Pfeiffer и HESS, которые обеспечивают ежедневный выпуск до 12 000 кв. м. тротуарной плитки и до 30 000 погонных метров бортового камня.

Высокое качество продукции достигается благодаря производству исходной бетонной смеси на оборудовании немецких фирм Schlosser-Pfeiffer, Teka, Eirich. Производство полностью автоматизировано, оснащено инновационной системой контроля влажности смеси Vikotronic и системой адресной подачи бетона. Стабильность работы производства и поддержание высокого качества на заявленном уровне обеспечивает штат высококвалифицированных специалистов.

Завод SteinRus имеет прочные партнерские отношения с ведущим зарубежным поставщиком красителей и компонентов для бетонных смесей концерном LANXESS Deutschland, MS Bauchemic, LafargeHolcim - европейский производитель высокомарочных цемента. Для изготовления продукции мы используем только экологически чистые материалы, обеспечивающие высокое качество продукции, долговечность, устойчивость к различным климатическим условиям.

Постоянный контроль качества произведённой продукции – это неременное условие нашей работы. На предприятии есть собственная аттестованная лаборатория, где каждая партия тротуарной плитки проходит контроль на прочность, истираемость, морозостойкость и водопоглощение. Все это позволяет гарантировать нашим покупателям, что продукция завода SteinRus будет служить без потери качества не менее 25 лет.

Мы готовы предложить нашим покупателям широкий выбор тротуарной плитки разнообразных форм, цветов и фактур, бордюрный камень и водостоки. Наши специалисты помогут решить любые вопросы благоустройства территории, включая разработку дизайнерского проекта, индивидуальный подбор цветов и оттенков продукции, доставку на объект и выполнение комплекса работ по укладке.

Наши усилия максимально направлены на то, чтобы продукт, производимый нами, соответствовал высочайшему уровню качества и удовлетворял вкусы и потребности широкого круга наших клиентов.



СОДЕРЖАНИЕ

2	О КОМПАНИИ
4	ФАКТУРЫ
6	• Гладкая
6	• Old-age
6	• Backwash
7	• Vintage
7	• Native
7	• Nature stone
23	ТЕКСТУРЫ
24	• Colormix
38	• Smooth transition
44	• Моноколор
58	КОЛЛЕКЦИИ. ФОРМЫ ТРОТУАРНОЙ ПЛИТКИ
64	• Инсбрук Альпен
68	• Инсбрук Тироль
72	• Инсбрук Альт
76	• Инсбрук Ланс
80	• Инсбрук Инн
84	• Прямоугольник Лайн
88	• Старый Город
92	• Квадрат Большой/Малый
96	• Новый Город
100	• Паркет
104	• Парк Плейс
108	• Полярная Звезда
112	• Волна
116	• Классико
120	• Valencia Maxi Premium
122	• Torget
122	• Areal
124	• Bergamo
126	• Palermo
128	• Armor
130	БЛАГОУСТРОЙСТВО ГОРОДСКИХ ПРОСТРАНСТВ
134	БОРДЮРЫ И ВОДООТВОДНЫЕ ЭЛЕМЕНТЫ
136	• Бордюры садовый
138	• Бордюры шарнирный
140	• Бордюры дорожный
142	• Бордюры магистральный
144	• Плитка лотковая универсальная
144	• Лоток прикромочный водоотводный
146	ГАЗОННАЯ РЕШЕТКА
148	ТАКТИЛЬНАЯ ПЛИТКА
150	ДИЗАЙН-ПРОЕКТ
152	СОВЕТЫ ПО УКЛАДКЕ И УХОДУ
161	РЕАЛИЗОВАННЫЕ ПРОЕКТЫ
190	СОЦИАЛЬНАЯ ОТВЕТСТВЕННОСТЬ

ФАКТУРЫ

- 
- ГЛАДКАЯ
 - OLD-AGE
 - BACKWASH
 - VINTAGE
 - NATIVE
 - NATURE STONE



Завод SteinRus предлагает различные типы поверхности или фактуры, которые отличаются способами обработки и добавлением заполнителей. Все это обеспечивает различные визуальные, тактильные и эксплуатационные характеристики тротуарной плитки.

ГЛАДКАЯ



Данное название условно, поскольку гладкая вибропрессованная плитка имеет слегка шероховатую поверхность, что обеспечивает хорошее сцепление поверхности в дождь и снег. Дополнительная обработка поверхности не используется.



OLD-AGE



Этот специальный эффект поверхности создается за счет обработки верхнего слоя плитки на специальной установке искусственного старения (бассирование). В результате получается тротуарная плитка уникальной фактуры, которая придает благородность ландшафтному решению. Бассирование верхнего слоя также выгодно подчеркивает яркость палитры цветов ColorMix.



BACKWASH



Данный эффект поверхности достигается путем обработки незастывшего верхнего слоя тротуарной плитки струей воды, в результате поверхность имеет шероховатую фактуру, среднюю по глубине проработки между гладкой поверхностью и бассировкой.

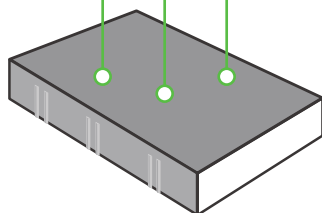

VINTAGE

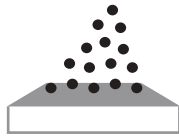

Обработка поверхности брусчатки металлической дробью и струёй воды. В результате получается искусственно состаренная поверхность тротуарной плитки, которая придает благородность ландшафтному решению. Дробеструйная обработка верхнего слоя также выгодно подчеркивает яркость палитры цветов ColorMix.



NATIVE



В процессе производства тротуарной плитки с фактурой Native облицовочная смесь дополнительно обогащается гранитным фракционным щебнем, в результате чего поверхность приобретает шероховатую структуру, придающую оригинальный внешний вид и усиленный противоскользящий эффект. При укладке такой плитки наибольшую визуальную привлекательность придает сочетание разных фактур.



NATURE STONE



Данная фактура производится с применением заполнителей из натуральных материалов, таких как мрамор, яшма, змеевик, купершлак, граниты различных цветов, которые имеют повышенные эксплуатационные и декоративные характеристики. После формования и выдержки в камере набора прочности тротуарная плитка подвергается дополнительной обработке на участке искусственного старения. Благодаря такой обработке продукция приобретает сходство с натуральным камнем.

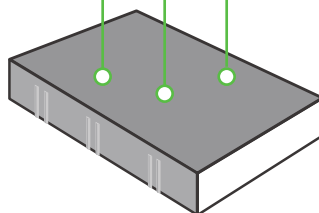



ГЛАДКАЯ



БЕЛЫЙ



ЧЕРНЫЙ



КОРИЧНЕВЫЙ

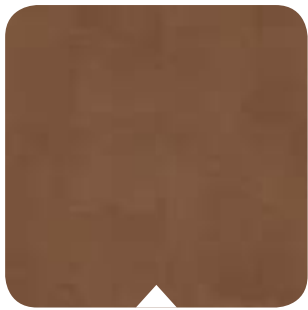

БЕЖЕВЫЙ

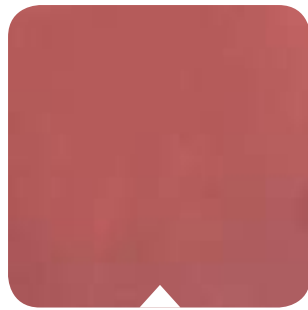

КРАСНЫЙ

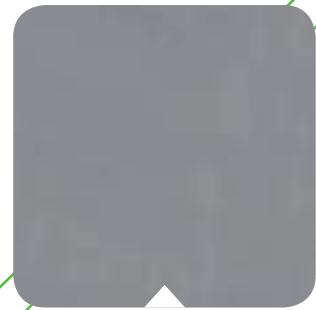

СЕРЫЙ



СЛОНОВАЯ КОСТЬ



ЗЕЛЕНый

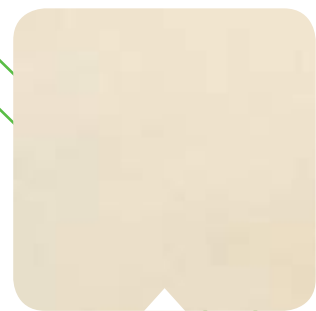

ПЕСОЧНЫЙ



ЖЕЛТЫЙ



ОРАНЖЕВЫЙ



СИНИЙ

Палитра цветов может отличаться от оригинальной. Подробную информацию уточняйте в офисах продаж.



АКТАУ



АМБЕР



БЕРИЛЛ



АЙВОРИ



УМБРА



БРАУН



БРОМО



ПОРТО



СЕПИЯ



ТАХЕЛЬ



РЕЙНЕР



БЕРИНГ

Палитра цветов может отличаться от оригинальной. Подробную информацию уточняйте в офисах продаж.



АГАТ

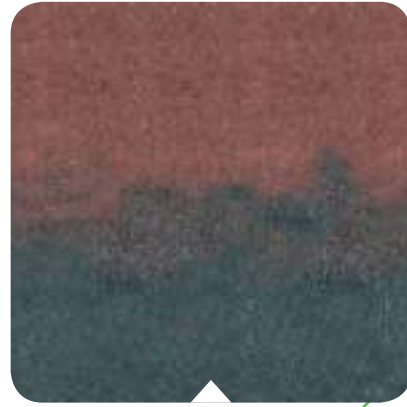

КОРУНД



БРИК



ЯНТАРЬ



ОНИКС

Палитра цветов может отличаться от оригинальной. Подробную информацию уточняйте в офисах продаж.



OLD-AGE / BACKWASH / VINTAGE

МОНОКОЛОР OLD-AGE / BACKWASH / VINTAGE



БЕЛЫЙ



ЧЕРНЫЙ



КОРИЧНЕВЫЙ



БЕЖЕВЫЙ



КРАСНЫЙ

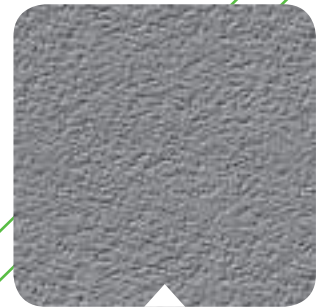

СЕРЫЙ



СЛОНОВАЯ КОСТЬ



ЗЕЛЕНый



ПЕСОЧНЫЙ



ЖЕЛТЫЙ



ОРАНЖЕВЫЙ



СИНИЙ

Палитра цветов может отличаться от оригинальной. Подробную информацию уточняйте в офисах продаж.



АКТАУ



АМБЕР



БЕРИЛЛ



АЙВОРИ



УМБРА



БРАУН



БРОМО



ПОРТО



СЕПИЯ



ТАХЕЛЬ



РЕЙНИР



БЕРИНГ

Палитра цветов может отличаться от оригинальной. Подробную информацию уточняйте в офисах продаж.



АГАТ



КОРУНД



ЯНТАРЬ



ОНИКС



NATIVE

МОНОКОЛОР NAITIVE



БЕЛЫЙ



ЧЕРНЫЙ



КОРИЧНЕВЫЙ



БЕЖЕВЫЙ



КРАСНЫЙ

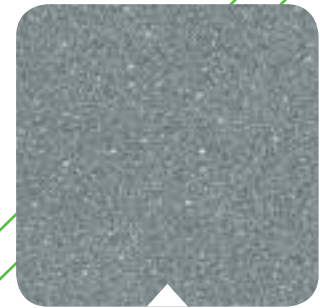

СЕРЫЙ



СЛОНОВАЯ КОСТЬ



ЗЕЛЕНый



ПЕСОЧНЫЙ



ЖЕЛТЫЙ



ОРАНЖЕВЫЙ



СИНИЙ

Палитра цветов может отличаться от оригинальной. Подробную информацию уточняйте в офисах продаж.



АКТАУ



АМБЕР



БЕРИЛЛ



АЙВОРИ



УМБРА



БРАУН



БРОМО



ПОРТО



СЕПИЯ



ТАХЕЛЬ



РЕЙНИР



БЕРИНГ

Палитра цветов может отличаться от оригинальной. Подробную информацию уточняйте в офисах продаж.





NATURE STONE



ЛЕГАНТА

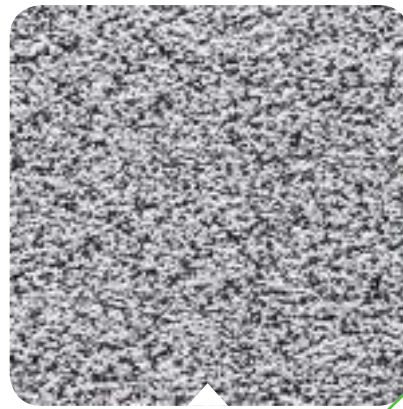

МУССОН



АРБАРО



ВИРИДИАН



МАДЖЕНТА



ФЛУО

Палитра цветов может отличаться от оригинальной. Подробную информацию уточняйте в офисах продаж.

ТЕКСТУРЫ

- COLORMIX
- SMOOTH TRANSITION
- МОНОКОЛОР

В современном благоустройстве создание узоров и орнаментов из тротуарной плитки – это определенный вид искусства. Именно поэтому мы предлагаем потребителю большой выбор текстур или типов окрашивания. При производстве всех видов текстур мы используем пигменты импортного производства, что гарантирует яркие насыщенные цвета и долгий срок службы изделий без изменения характеристик.



COLORMIX

Особенностью плитки в цветах ColorMix является то, что элементы одновременно окрашены в несколько цветов.

Таким образом, цвет в пределах одной плитки сочетает в себе несколько оттенков.

Поверхность, мощенная тротуарной плиткой ColorMix имеет неповторимый и оригинальный дизайн.



SMOOTH TRANSITION

Текстура Smooth Transition получается путем сочетания в особом порядке разных цветовых смесей на поверхности плиточного покрытия, в результате возникает окрас в виде плавных переходов от одного цвета к другому.

Поверхность брусчатки приобретает эффектный и неповторимый внешний вид.



МОНОКОЛОП

Моноколор – это один цвет, ровный тон без цветовых переходов в пределах одной поверхности. Палитра цветов включает в себя, как яркие оттенки, так и спокойные тона.

Это позволяет воплощать разнообразные ландшафтные и цветовые решения.

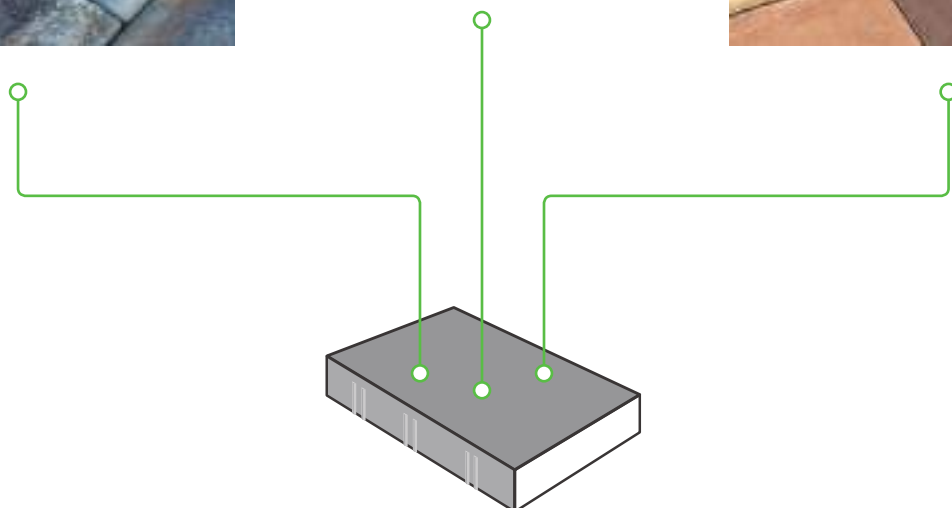

COLORMIX





АКТАУ



АМБЕР



БЕРИЛЛ



АЙВОРИ



УМБРА



БРАУН



БРОМО



ПОРТО



СЕПИЯ



ТАХЕЛЬ



РЕЙНЕР

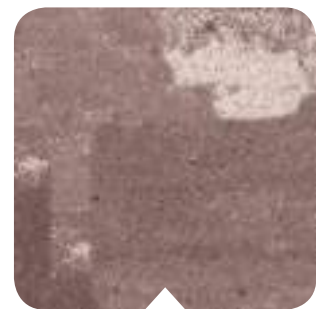

БЕРИНГ

Палитра цветов может отличаться от оригинальной. Подробную информацию уточняйте в офисах продаж.



БЕЛЫЙ



ЧЕРНЫЙ

■ АКТАУ



Палитра цветов может отличаться от оригинальной. Подробную информацию уточняйте в офисах продаж.



БЕЛЫЙ



СИНИЙ

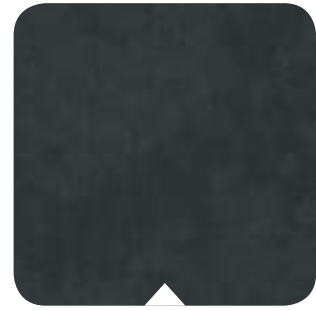

ЧЕРНЫЙ



■ АМБЕР



БЕЛЫЙ

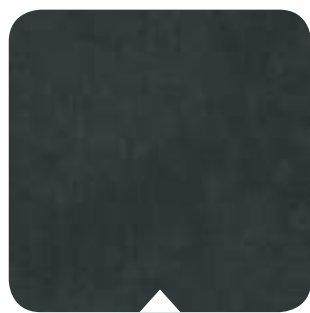

ЧЕРНЫЙ

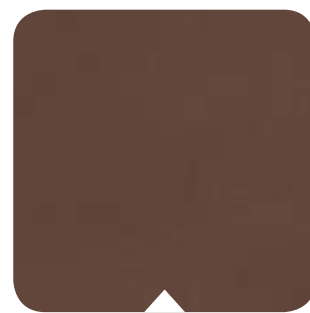

КОРИЧНЕВЫЙ

■ УМБРА



Палитра цветов может отличаться от оригинальной. Подробную информацию уточняйте в офисах продаж.



БЕЛЫЙ



ОРАНЖЕВЫЙ



КОРИЧНЕВЫЙ

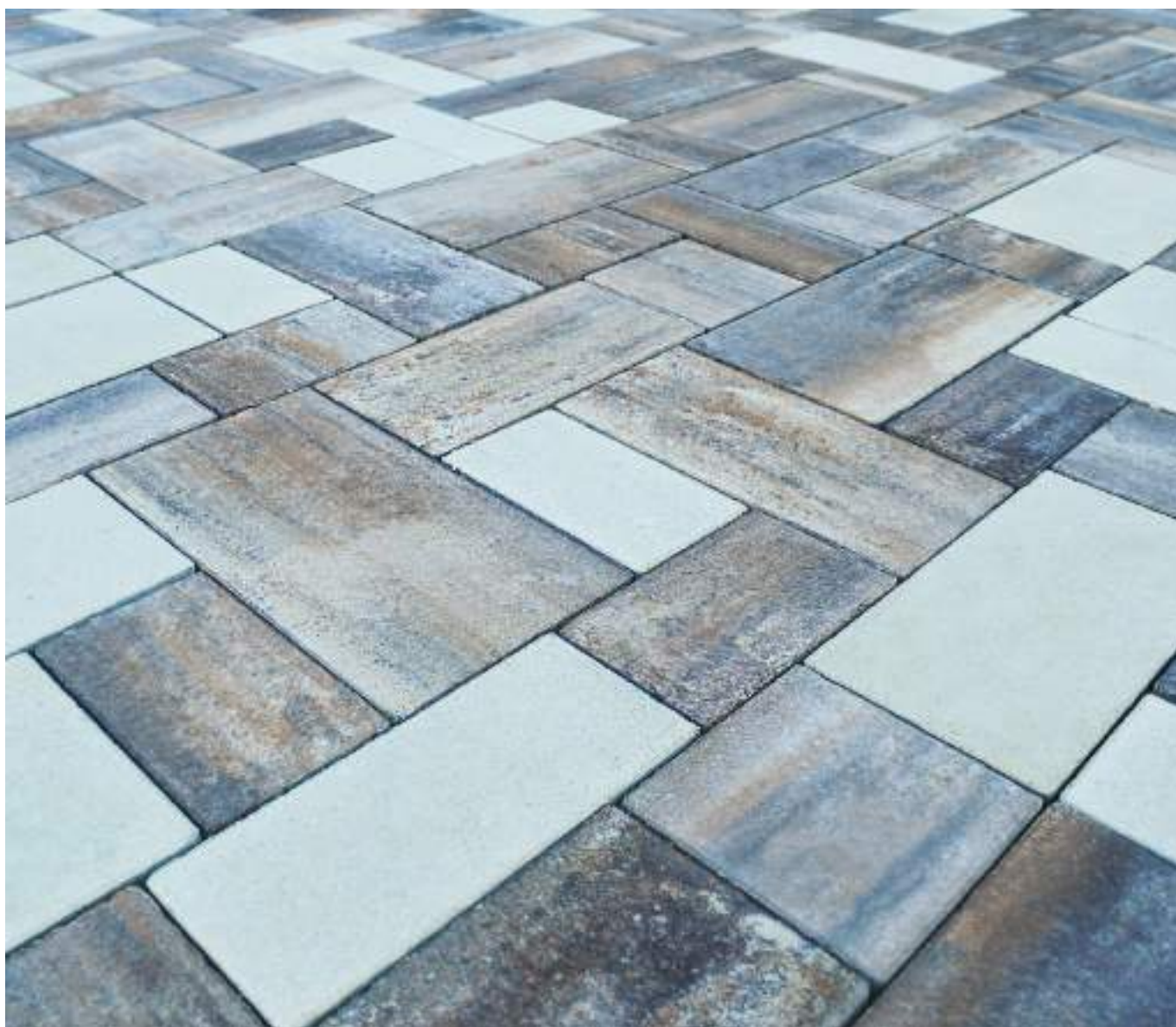

■ БЕРИЛЛ



ОРАНЖЕВЫЙ



ЧЕРНЫЙ

■ АЙВОРИ



Палитра цветов может отличаться от оригинальной. Подробную информацию уточняйте в офисах продаж.

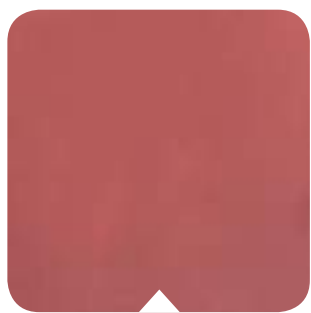

КРАСНЫЙ



ЧЕРНЫЙ



■ РЕЙНИР



ОРАНЖЕВЫЙ

ЧЕРНЫЙ

КРАСНЫЙ

ЖЕЛТЫЙ

БЕЛЫЙ

■ ТАХЕЛЬ



Палитра цветов может отличаться от оригинальной. Подробную информацию уточняйте в офисах продаж.



СЛОНОВАЯ КОСТЬ



КОРИЧНЕВЫЙ



■ БРАУН

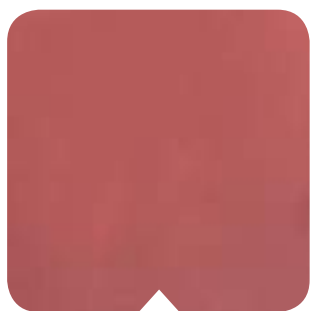

КРАСНЫЙ



ОРАНЖЕВЫЙ



ПЕСОЧНЫЙ

■ ПОРТО



Палитра цветов может отличаться от оригинальной. Подробную информацию уточняйте в офисах продаж.



ОРАНЖЕВЫЙ



ЖЕЛТЫЙ

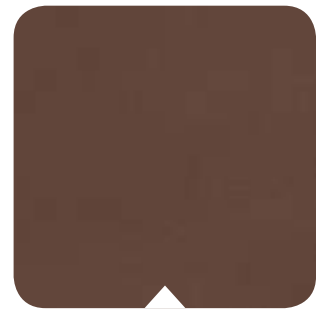

КОРИЧНЕВЫЙ



■ БРОМО



СЛОНОВАЯ КОСТЬ

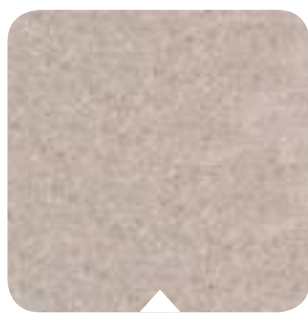

КРЕМОВЫЙ

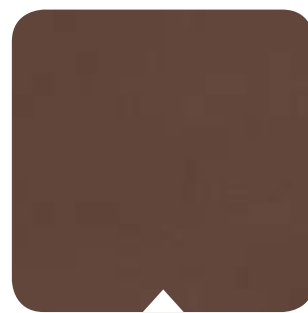

КОРИЧНЕВЫЙ

■ БЕРИНГ



Палитра цветов может отличаться от оригинальной. Подробную информацию уточняйте в офисах продаж.



БЕЖЕВЫЙ



СЛОНОВАЯ КОСТЬ



КОРИЧНЕВЫЙ



■ СЕПИЯ

SMOOTH TRANSITION





АГАТ



КОРУНД



БРИК

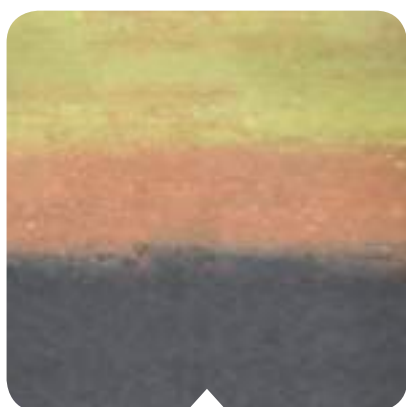

ЯНТАРЬ

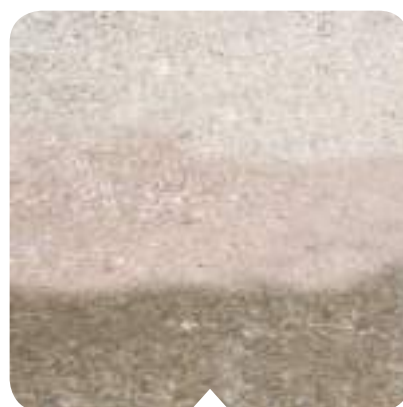

ОНИКС



СЛОНОВАЯ КОСТЬ



КРЕМОВЫЙ



КОРИЧНЕВЫЙ

■ ОНИКС



Палитра цветов может отличаться от оригинальной. Подробную информацию уточняйте в офисах продаж.



ОРАНЖЕВЫЙ



ЖЕЛТЫЙ



КОРИЧНЕВЫЙ



■ ЯНТАРЬ

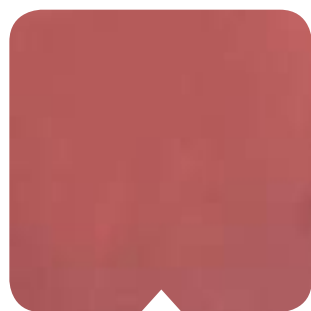

КРАСНЫЙ



ЧЕРНЫЙ

■ КОРУНД



Палитра цветов может отличаться от оригинальной. Подробную информацию уточняйте в офисах продаж.



ПЕСОЧНЫЙ



БЕЖЕВЫЙ



▪ АГАТ

МОНОКОЛОР



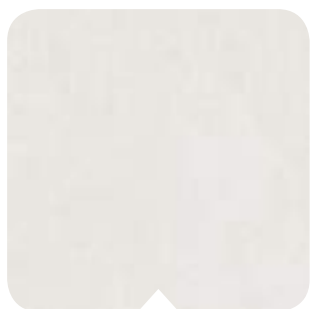

БЕЛЫЙ



ЧЕРНЫЙ



КОРИЧНЕВЫЙ



БЕЖЕВЫЙ



КРАСНЫЙ



СЕРЫЙ



СЛОНОВАЯ КОСТЬ



ЗЕЛЕНЫЙ



ПЕСОЧНЫЙ



ЖЕЛТЫЙ



ОРАНЖЕВЫЙ



СИНИЙ

Палитра цветов может отличаться от оригинальной. Подробную информацию уточняйте в офисах продаж.



БЕЛЫЙ

■ БЕЛЫЙ



Палитра цветов может отличаться от оригинальной. Подробную информацию уточняйте в офисах продаж.



СЛОНОВАЯ КОСТЬ



■ СЛОНОВАЯ КОСТЬ



КОРИЧНЕВЫЙ

■ КОРИЧНЕВЫЙ

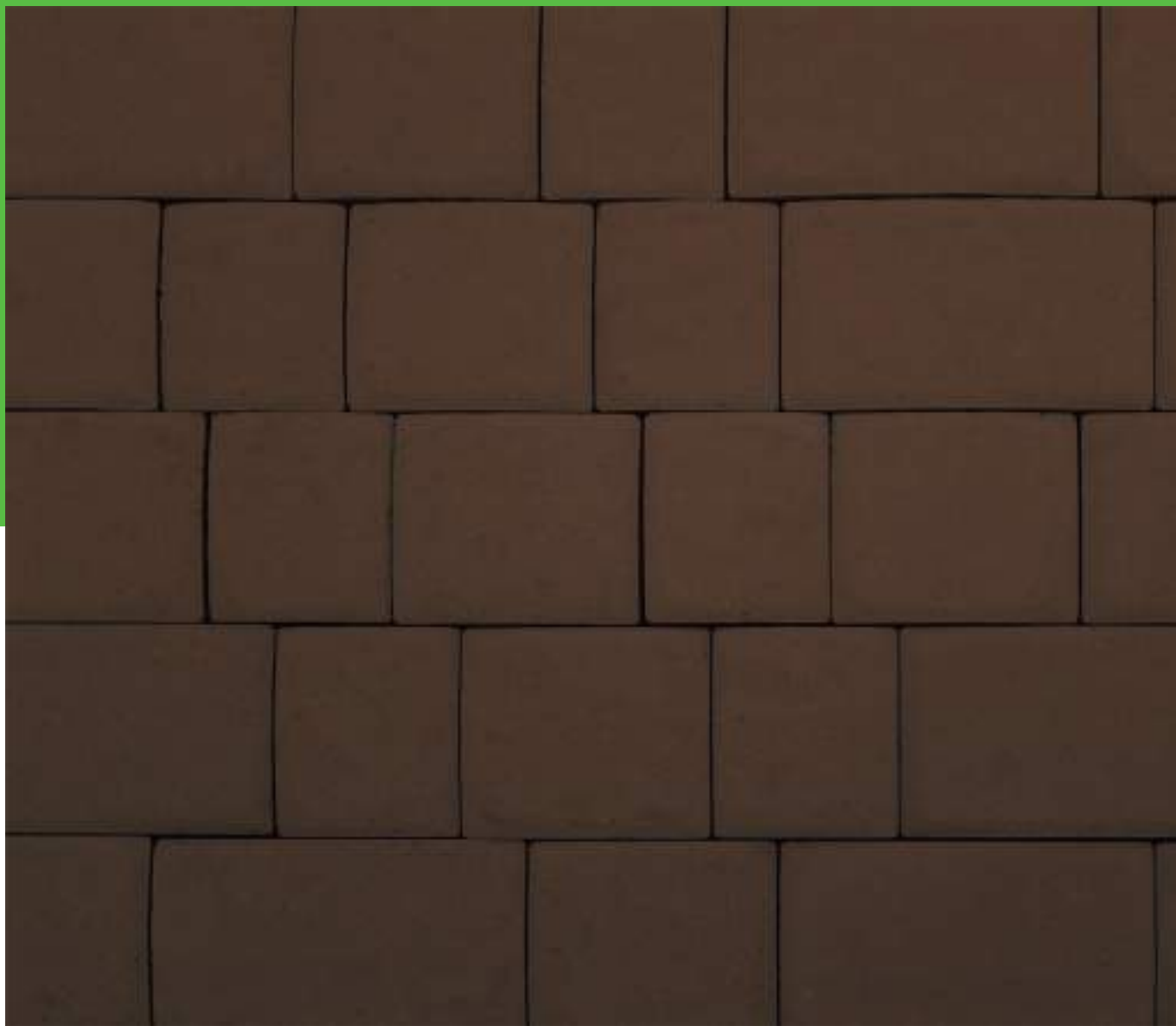

Палитра цветов может отличаться от оригинальной. Подробную информацию уточняйте в офисах продаж.



ПЕСОЧНЫЙ



■ ПЕСОЧНЫЙ

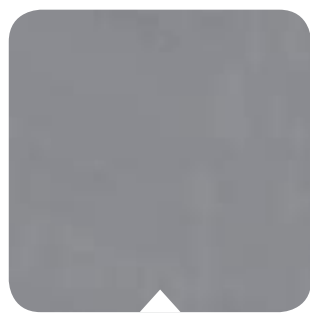

СЕРЫЙ

■ СЕРЫЙ



Палитра цветов может отличаться от оригинальной. Подробную информацию уточняйте в офисах продаж.



ЧЕРНЫЙ

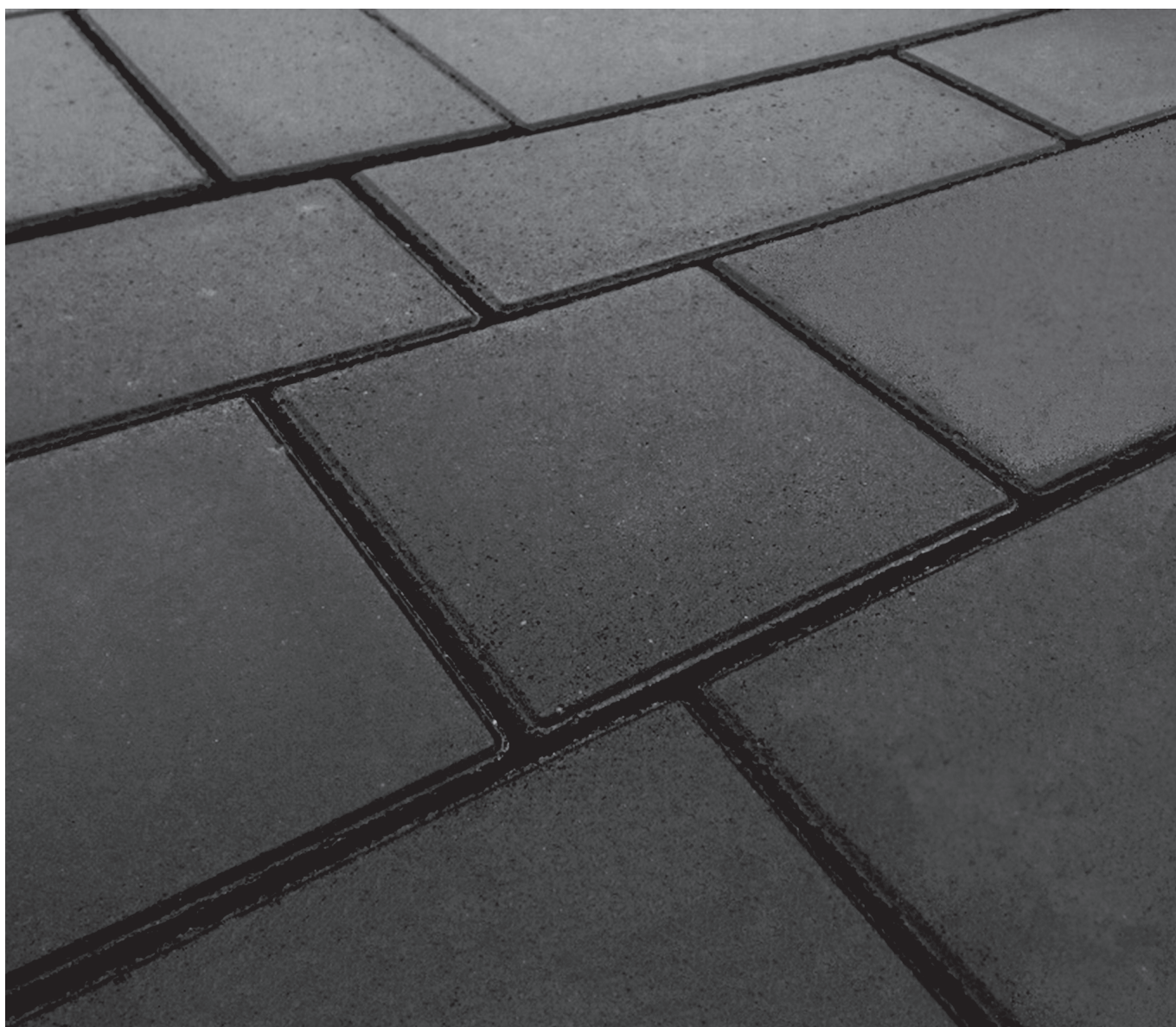

■ ЧЕРНЫЙ



ЖЕЛТЫЙ

■ ЖЕЛТЫЙ





ОРАНЖЕВЫЙ



■ ОРАНЖЕВЫЙ



БЕЖЕВЫЙ

■ БЕЖЕВЫЙ

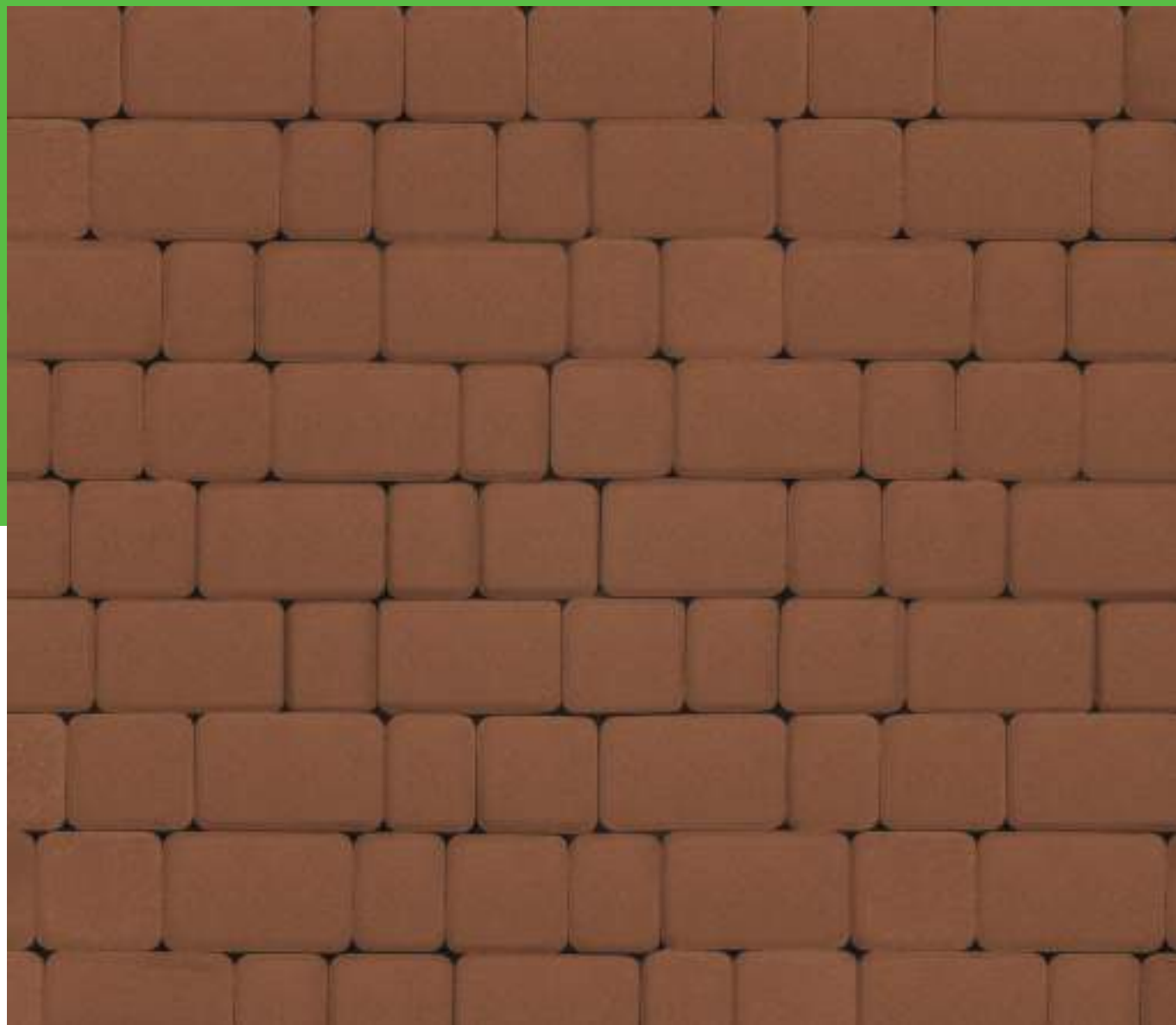

Палитра цветов может отличаться от оригинальной. Подробную информацию уточняйте в офисах продаж.



КРАСНЫЙ

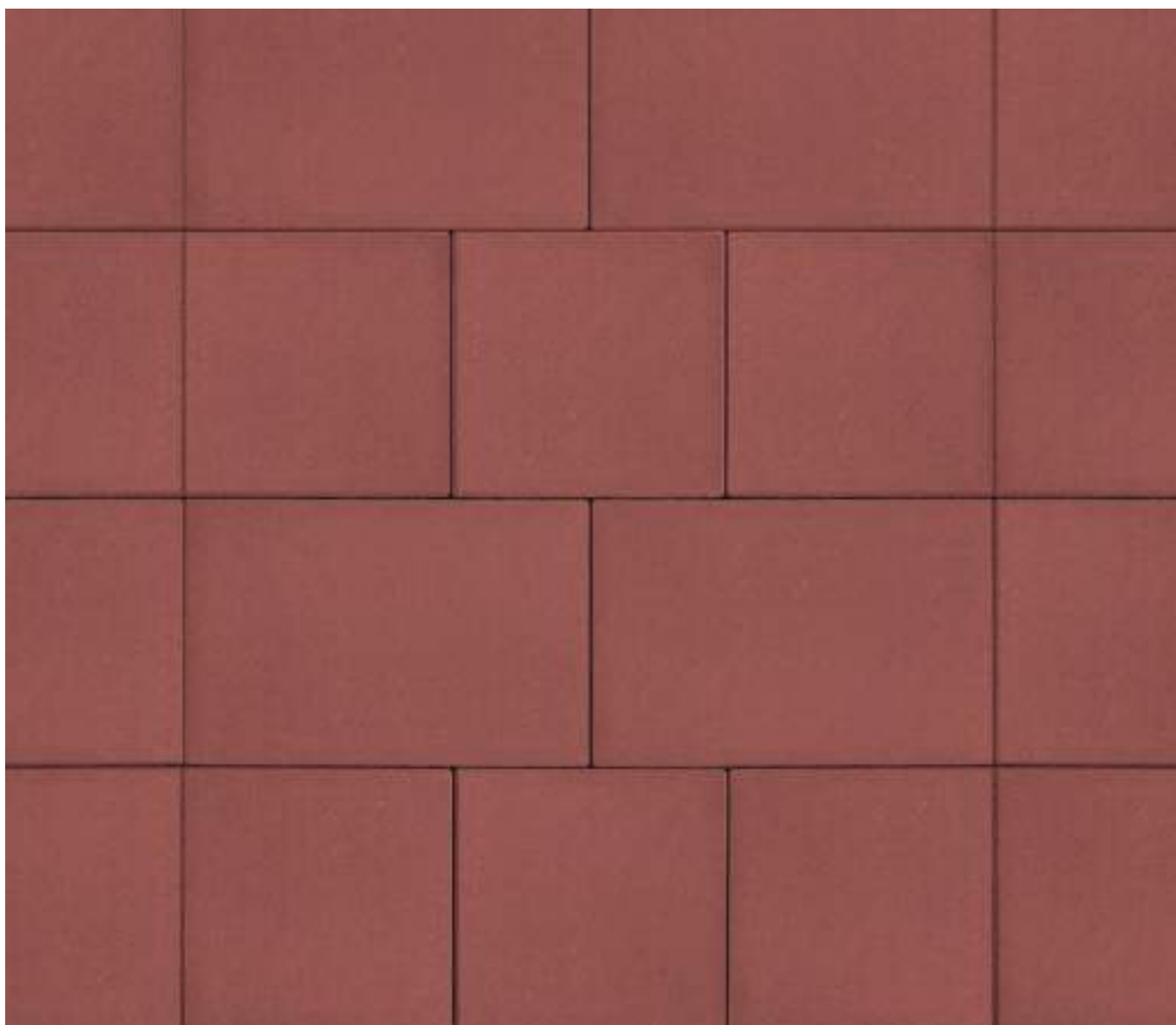

■ КРАСНЫЙ

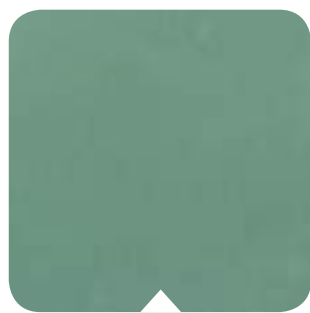

ЗЕЛЕНЬЙ

■ ЗЕЛЕНЬЙ





СИНИЙ



■ СИНИЙ

КОЛЛЕКЦИИ.

ФОРМЫ ТРОТУАРНОЙ ПЛИТКИ



ИНСБРУК АЛЬПЕН

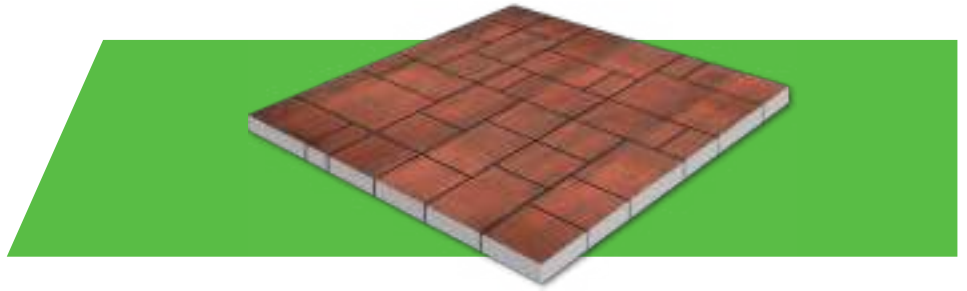

ИНСБРУК ТИРОЛЬ



ИНСБРУК АЛЬТ



ИНСБРУК ЛАНС

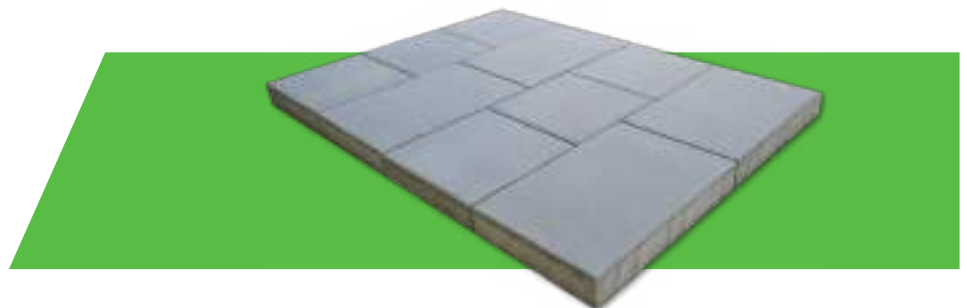

ИНСБРУК ИНН



ПРЯМОУГОЛЬНИК
ЛАЙН



СТАРЫЙ ГОРОД

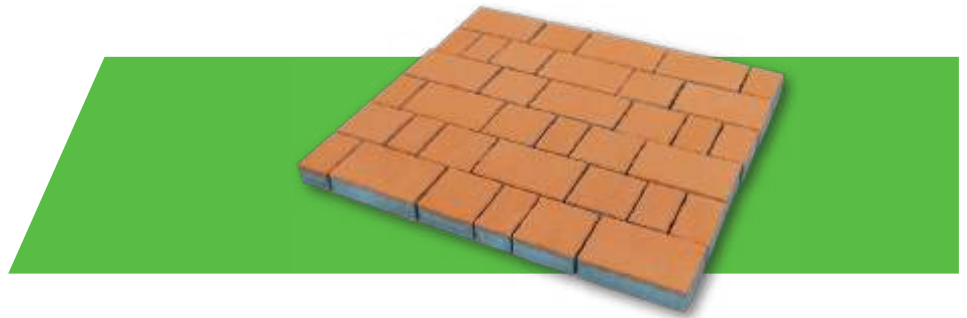

КВАДРАТ БОЛЬШОЙ /
МАЛЫЙ

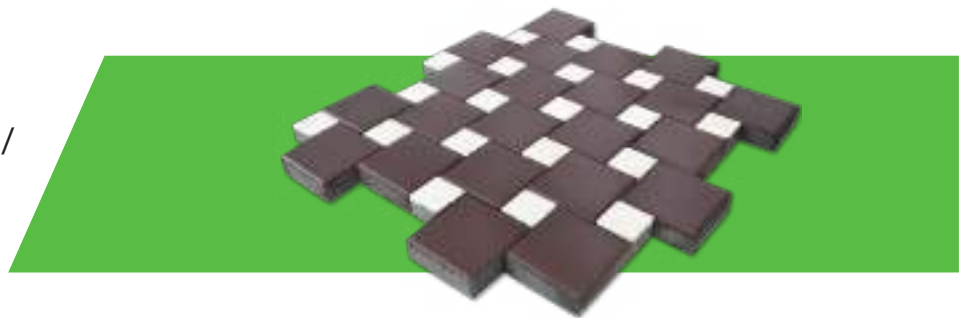

НОВЫЙ ГОРОД

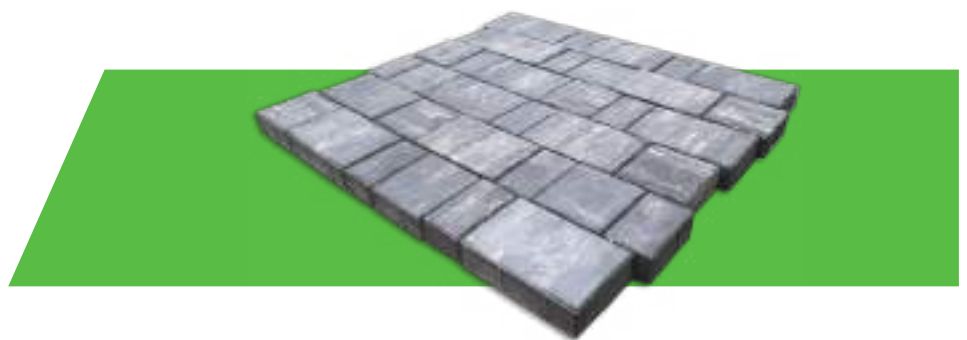

ПАРКЕТ



ПАРК ПЛЕЙС

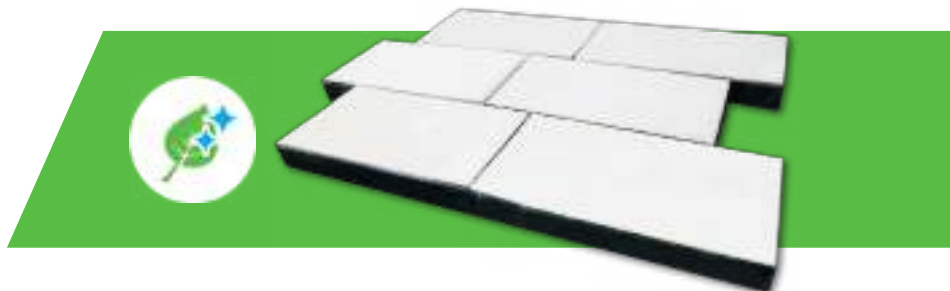

ПОЛЯРНАЯ ЗВЕЗДА



ВОЛНА



КЛАССИКО



VALENCIA MAXI

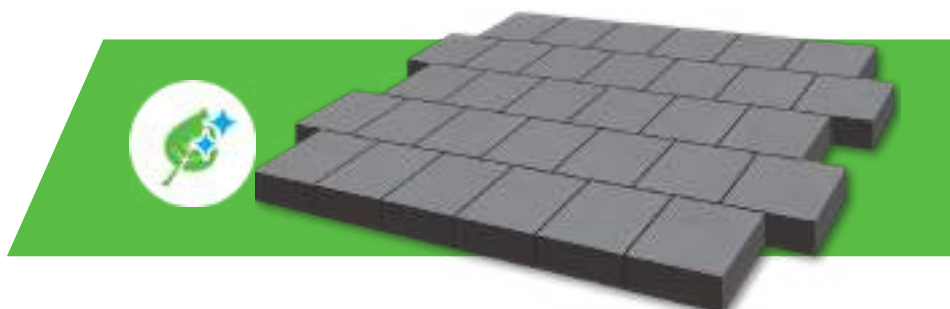

TORGET



AREAL

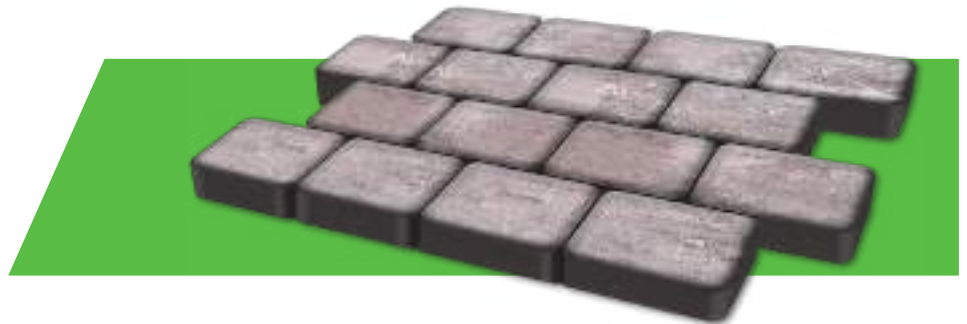

BERGAMO

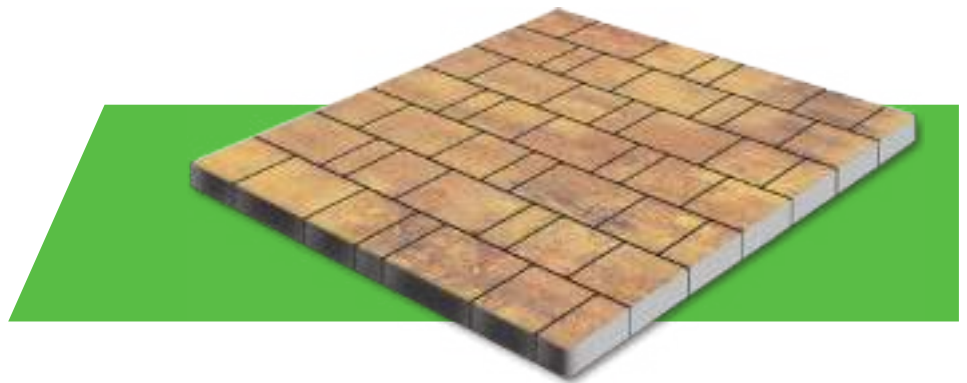

PALERMO



ARMOR

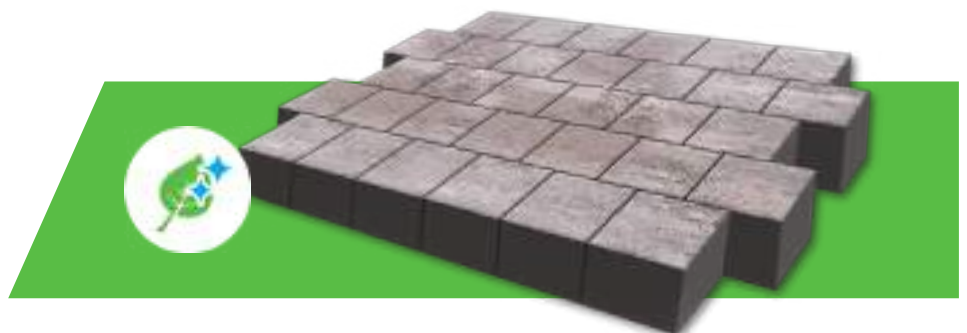



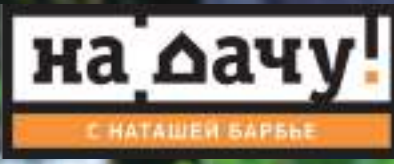

Коллекция использована в передаче.

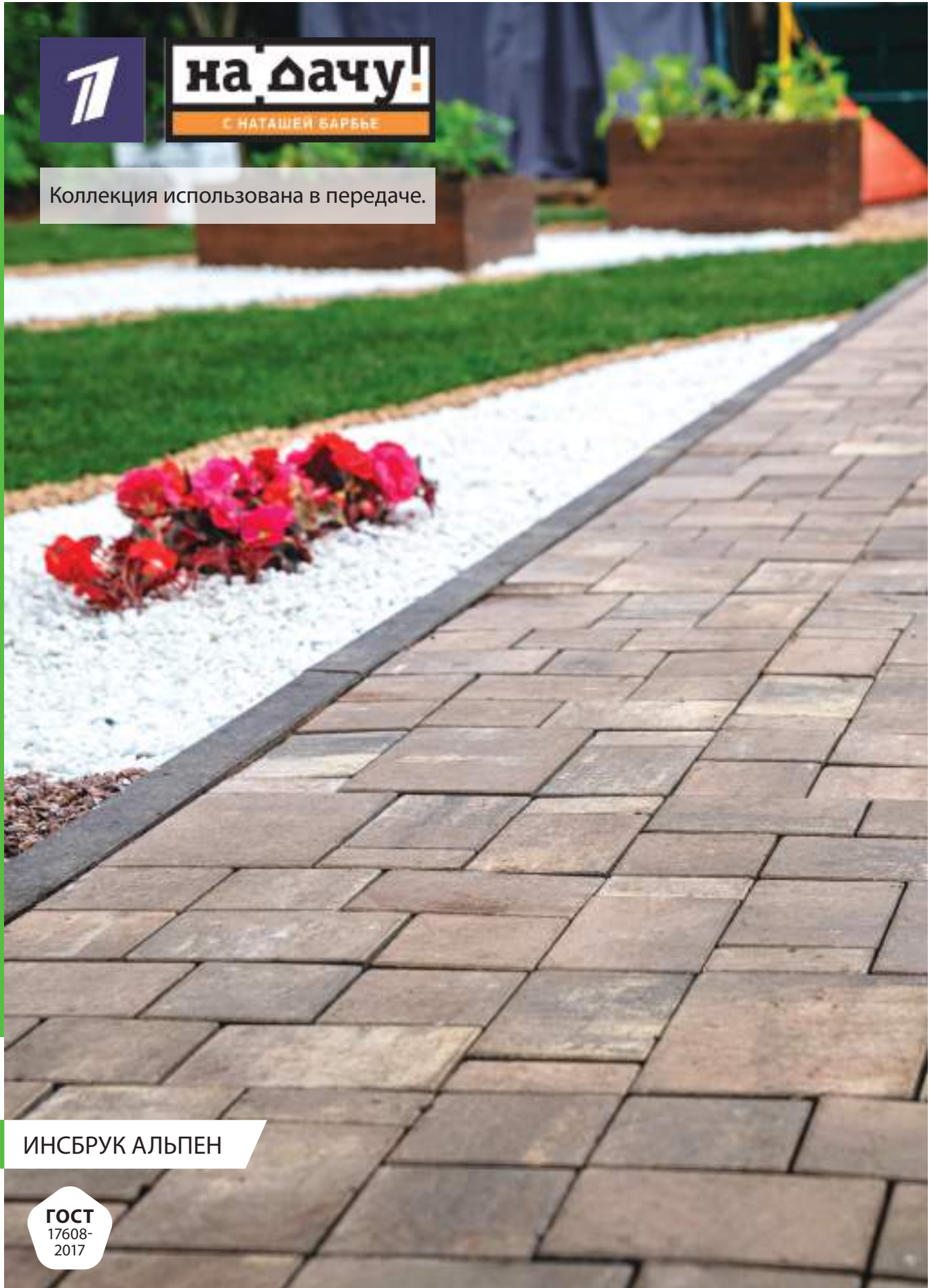

ИНСБРУК АЛЬПЕН



ТЕХНИЧЕСКИЕ ДАННЫЕ



Номер эл-та	Наименование продукции	Длина	Ширина	Высота	1 элемент м²	Кол-во в ряду, м² /шт.		Кол-во на поддоне, м²		Вес плитки на поддоне		Норма загрузки г/п 20 т, поддон		
						Орел	Мск	Орел	Мск	Орел	Мск	Орел	Мск	
1	ТП А.7.Псм.4 элемент большой	280	210	40	0,059	1,1	4	-	18,7	-	1630	-	12	-
2	ТП А.7.Псм.4 элемент средний	210	140	40	0,03		16	-						
3	ТП А.7.Псм.4 элемент квадрат	140	140	40	0,02		16	-						
4	ТП А.7.Псм.4 элемент малый	140	70	40	0,01		8	-						
1	ТП Б.7.Псм.6 элемент большой	280	210	60	0,059	1,1	4	4	12,07	12,07	1650	1650	12	12
2	ТП Б.7.Псм.6 элемент средний	210	140	60	0,03		16	14						
3	ТП Б.7.Псм.6 элемент квадрат	140	140	60	0,02		16	18						
4	ТП Б.7.Псм.6 элемент малый	140	70	60	0,01		8	10						

ВАРИАНТЫ РАСКЛАДКИ

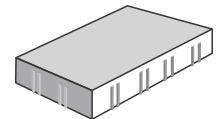
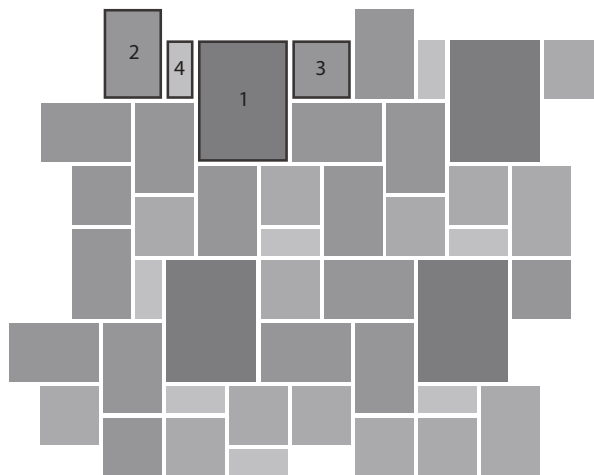
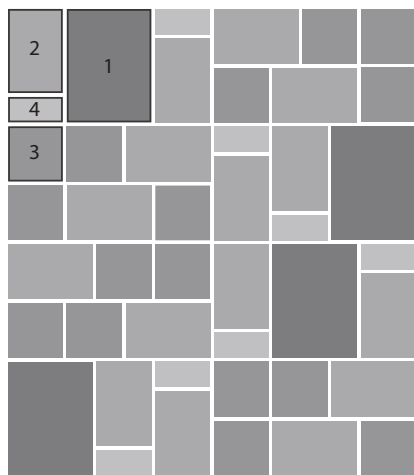

- элемент 1
- элемент 2
- элемент 3
- элемент 4

ИНСБРУК АЛЬПЕН

Коллекция тротуарной плитки Инсбрук Альпен состоит из четырех элементов и является мультиформатной, это позволяет реализовывать разнообразные ландшафтные решения. Плитка данной коллекции имеет уменьшенную фаску, за счет чего создается практически ровное покрытие с минимальными зазорами. Изделия данной коллекции доступны в двух вариантах высоты – 40 и 60 мм, что позволяет использовать их как для пешеходных дорожек, так и для парковок легкового транспорта.

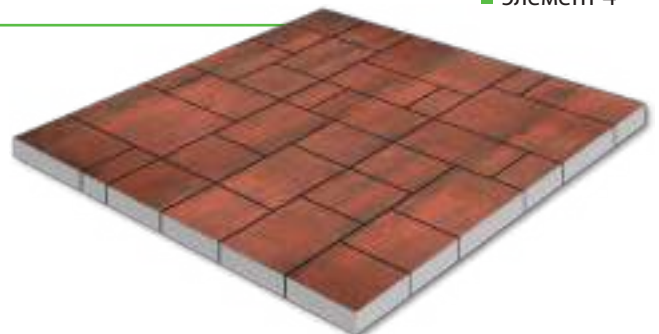



ИНСБРУК АЛЬПЕН. COLORMIX УМБРА

ИНСБРУК АЛЬПЕН. COLORMIX БЕРИЛЛ.



Палитра цветов может отличаться от оригинальной. Подробную информацию уточняйте в офисах продаж.



ИНСБРУК ТИРОЛЬ

ГОСТ
17608-
2017

ТЕХНИЧЕСКИЕ ДАННЫЕ



Номер эл-та	Наименование продукции	Длина	Ширина	Высота	1 элемент м²	Кол-во в ряду, м² /шт.		Кол-во на поддоне, м²		Вес плитки на поддоне		Норма загрузки г/п 20 т, поддон					
						Орел	Мск	Орел	Мск	Орел	Мск	Орел	Мск				
1	ТП 4.Псм.6 элемент большой	360	200	60	0,072	0,92	4	1,072	4	11,96	13,936	1640	1910	12	11		
2	ТП 4.Псм.6 элемент средний	320	160	60	0,05											4	6
3	ТП 4.Псм.6 элемент	280	120	60	0,034											4	4
4	ТП 4.Псм.6 элемент квадрат	160	160	60	0,026											4	6
5	ТП 4.Псм.6 элемент малый	120	200	60	0,024											8	7

ВАРИАНТЫ РАСКЛАДКИ

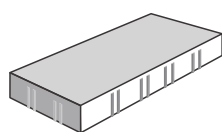
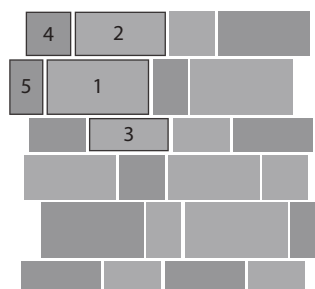
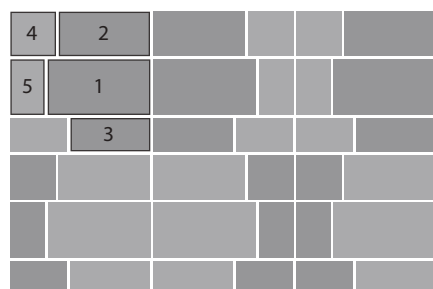

■ элемент 1

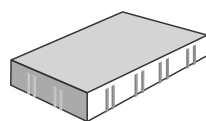

■ элемент 2

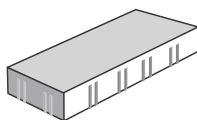

■ элемент 3

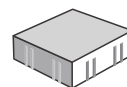

■ элемент 4

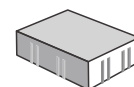

■ элемент 5

ИНСБРУК ТИРОЛЬ

Коллекция тротуарной плитки Инсбрук Тироль является мультиформатной и представляет собой комбинацию пяти элементов различного размера, что позволяет создавать уникальные мозаичные узоры при укладке. Обычная дорожка, вымощенная такой плиткой, способна стать произведением искусства, а использование цветов ColorMix добавит разнообразия и придаст уникальности придомовой территории.

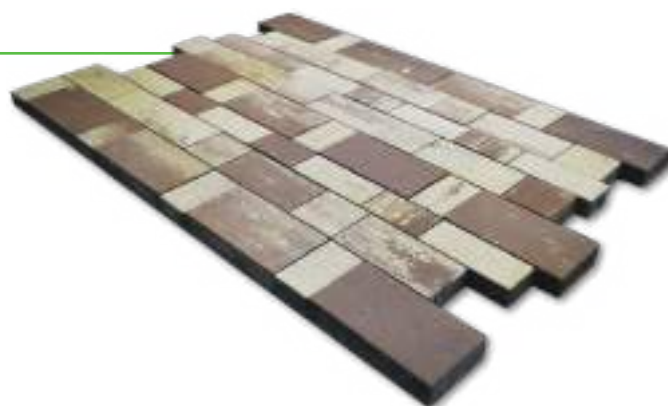



ИНСБРУК ТИРОЛЬ. COLORMIX БЕРИЛЛ / МОНОКОЛОР БЕЛЫЙ.

ИНСБРУК ТИРОЛЬ.
МОНОКОЛОР ОРАНЖЕВЫЙ, ЖЕЛТЫЙ, КОРИЧНЕВЫЙ, БЕЛЫЙ.



Палитра цветов может отличаться от оригинальной. Подробную информацию уточняйте в офисах продаж.



ИНСБРУК АЛЪТ

ГОСТ
17608-
2017

ТЕХНИЧЕСКИЕ ДАННЫЕ



Номер элемента	Наименование продукции	Длина	Ширина	Высота	1 элемент м²	Кол-во в ряду, м² /шт.		Кол-во на поддоне, м²	Вес плитки на поддоне	Норма загрузки г/п 20 т, поддон
1	ТП 1.Фсм.4 элемент большой	178	118	40	0,021	0,92	24	17,48	1620	12
2	ТП 1.Фсм.4 элемент квадрат	118	118	40	0,014		24			
3	ТП 1.Фсм.4 элемент малый	118	88	40	0,01		8			
1	ТП 1.Фсм.6 элемент большой	178	118	60	0,021	0,92	24	11,96	1650	12
2	ТП 1.Фсм.6 элемент квадрат	118	118	60	0,014		24			
3	ТП 1.Фсм.6 элемент малый	118	88	60	0,01		8			

ВАРИАНТЫ РАСКЛАДКИ

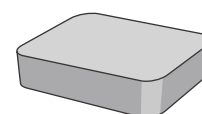
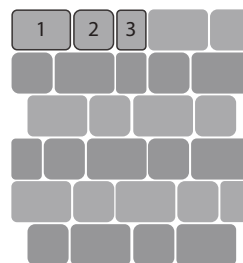
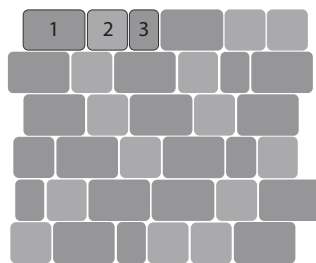
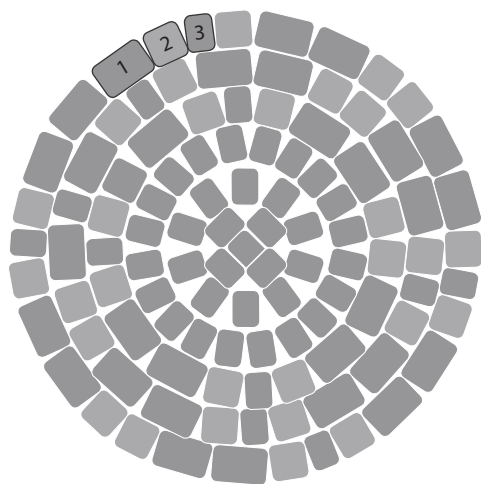

■ элемент 1



■ элемент 2

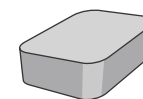

■ элемент 3

ИНСБРУК АЛЪТ

Коллекция тротуарной плитки Инсбрук Альт является мультиформатной и состоит из трех элементов. Закругленные края плитки данной коллекции создают эффект натуральных булыжников. Малый формат плиток позволяет использовать их для реализации дизайнерских решений в небольших пространствах. Разноформатные элементы позволяют использовать данную плитку для круговой раскладки. Изделия данной коллекции доступны в двух вариантах высоты – 40 и 60 мм, что позволяет использовать их как для пешеходных дорожек, так и для парковок легкового транспорта.





ИНСБРУК АЛЪТ. МОНОКОЛОР КОРИЧНЕВЫЙ, ЖЕЛТЫЙ.

ИНСБРУК АЛЪТ. COLORMIX БЕРИЛЛ.



Палитра цветов может отличаться от оригинальной. Подробную информацию уточняйте в офисах продаж.



ИНСБРУК ЛАНС

ГОСТ
17608-
2017

ТЕХНИЧЕСКИЕ ДАННЫЕ



Номер элемента	Наименование продукции	Длина	Ширина	Высота	1 элемент м ²	Кол-во в ряду, м ² /шт.		Кол-во на поддоне, м ²	Вес плитки на поддоне	Норма загрузки г/п 20 т, поддон
1	ТП 5.Псм.6 элемент большой	450	300	60	0,135	1,08	4	11,88	1660	12
2	ТП 5.Псм.6 элемент квадрат	300	300	60	0,09		6			

ВАРИАНТЫ РАСКЛАДКИ

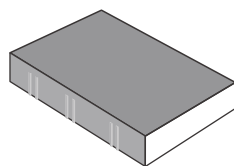
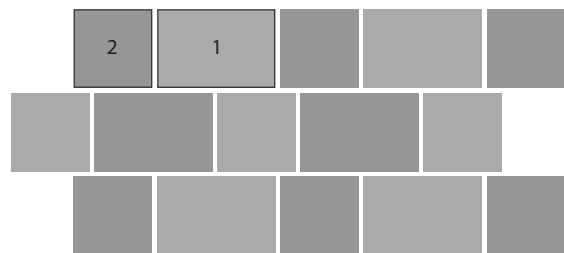
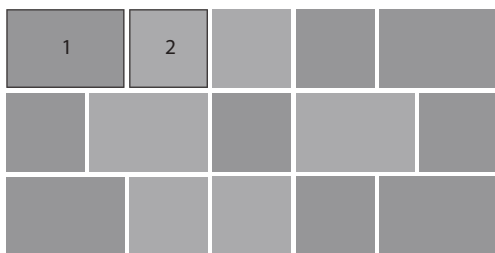

■ элемент 1

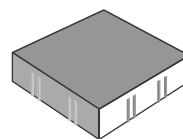

■ элемент 2

ИНСБРУК ЛАНС

Коллекция тротуарной плитки Инсбрук Ланс состоит из двух элементов большого формата. Это отличный вариант для мощения городских общественных пространств и больших площадей придомовых территорий. Плитку удобно укладывать, легко эксплуатировать, а ее большая высота позволяет выдерживать серьезные нагрузки и без последствий использовать уборочную технику, как зимой, так и летом.

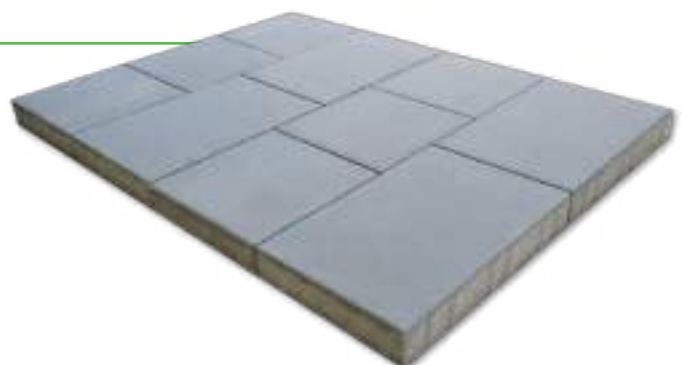



ИНСБРУК ЛАНС. COLORMIX УМБРА.

ИНСБРУК ЛАНС. COLORMIX ТАХЕЛЬ.



Г. КУРСК. ОБЪЕКТ РЕАЛИЗОВАН ПАРТНЕРОМ, ИП ЕВДОКИМОВ В. И.

Палитра цветов может отличаться от оригинальной. Подробную информацию уточняйте в офисах продаж.



ИНСБРУК ИНН

ГОСТ
17608-
2017

ТЕХНИЧЕСКИЕ ДАННЫЕ



Номер элемента	Наименование продукции	Длина	Ширина	Высота	1 элемент м ²	Кол-во в ряду, м ² /шт.		Кол-во на поддоне, м ²	Вес плитки на поддоне	Норма загрузки г/п 20 т, поддон
1	ТП 6.Фсм.6 элемент большой	225	150	60	0,034	0,888	12	12,432	1650	12
2	ТП 6.Фсм.6 элемент квадрат	150	150	60	0,023		12			
3	ТП 6.Фсм.6 элемент малый	150	112,5	60	0,017		12			

ВАРИАНТЫ РАСКЛАДКИ

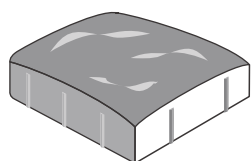
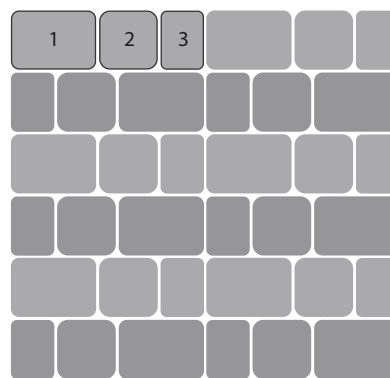
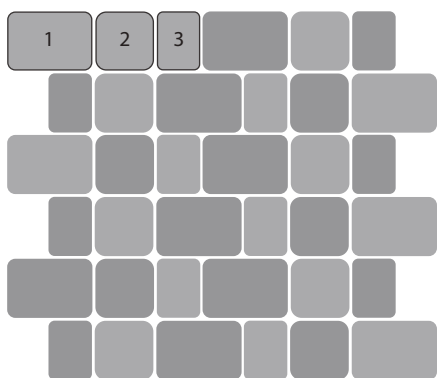

■ элемент 1

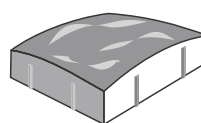

■ элемент 2

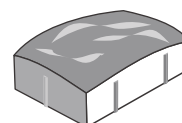

■ элемент 3

ИНСБРУК ИНН

Коллекция тротуарной плитки Инсбрук Инн является мультиформатной и состоит из трех элементов. Благодаря своей нестандартной фактурной поверхности эта плитка напоминает булыжный камень.





ИНСБРУК ИНН. МОНОКОЛОМ СЕРЫЙ, КРАСНЫЙ.

ИНСБРУК ИНН. COLORMIX АЙВОРИ.



Палитра цветов может отличаться от оригинальной. Подробную информацию уточняйте в офисах продаж.



ПРЯМОУГОЛЬНИК ЛАЙН

ГОСТ
17608-
2017

ТЕХНИЧЕСКИЕ ДАННЫЕ



Номер эл-та	Наименование продукции	Длина	Ширина	Высота	1 элемент м ²	Кол-во в ряду, м ² /шт.		Кол-во на поддоне, м ²		Вес плитки на поддоне		Норма загрузки г/п 20 т, поддон		
						Орел	Мск	Орел	Мск	Орел	Мск	Орел	Мск	
1	ТП 6.П.4	200	100	40	0,02	60	54	18	18,36	1630	1725	12	12	
1	ТП 6.П.6	200	100	60	0,02	1,2	1,08	54	12	12,96	1630	1827	12	11
1	ТП 1.П.8 (с фаской)	200	100	80	0,02	60	54	9,6	10,8	1750	2030	12	10	

ВАРИАНТЫ РАСКЛАДКИ

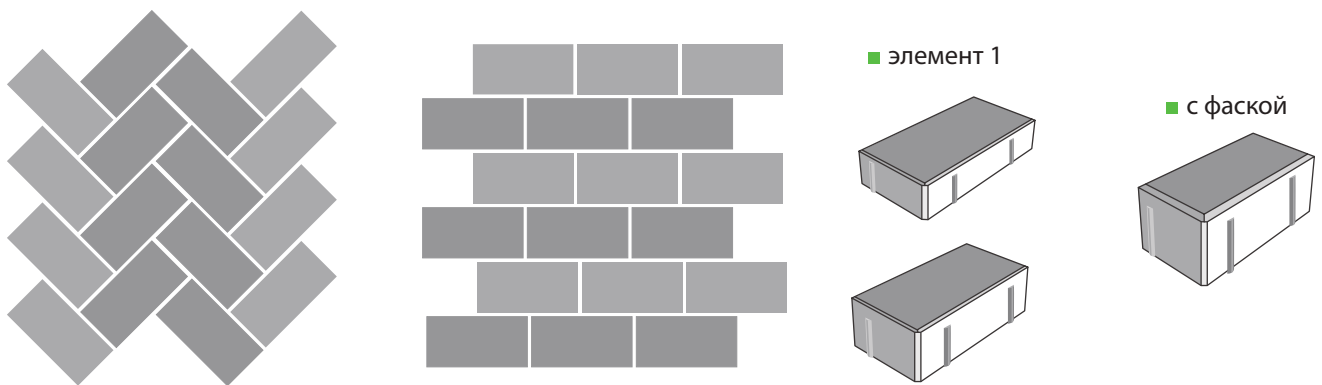

ПРЯМОУГОЛЬНИК ЛАЙН

Коллекция тротуарной плитки Прямоугольник Лайн состоит из одного элемента. Прямоугольник Лайн выгодно отличается от классического Прямоугольника уменьшенной фаской, это позволяет создавать равномерное покрытие практически без зазоров и перепадов. Использование данной тротуарной плитки обеспечивает комфортное передвижение тележек с покупками и детских колясок, что позволяет применять ее на парковках торговых центров и в прогулочных зонах.

Данную тротуарную плитку просто укладывать, при этом варианты раскладки могут быть очень разнообразны. Прямоугольник Лайн можно комбинировать с Квадратом большим и малым, добиваясь эффектных и интересных сочетаний. Изделия данной коллекции доступны в трех вариантах высоты – 40, 60 и 80 мм.





ПРЯМОУГОЛЬНИК ЛАЙН. МОНОКОЛОР СЕРЫЙ, КРАСНЫЙ, ЖЕЛТЫЙ.

ПРЯМОУГОЛЬНИК ЛАЙН. МОНОКОЛОΡ СЕРЫЙ, КРАСНЫЙ, ЖЕЛТЫЙ.



Палитра цветов может отличаться от оригинальной. Подробную информацию уточняйте в офисах продаж.

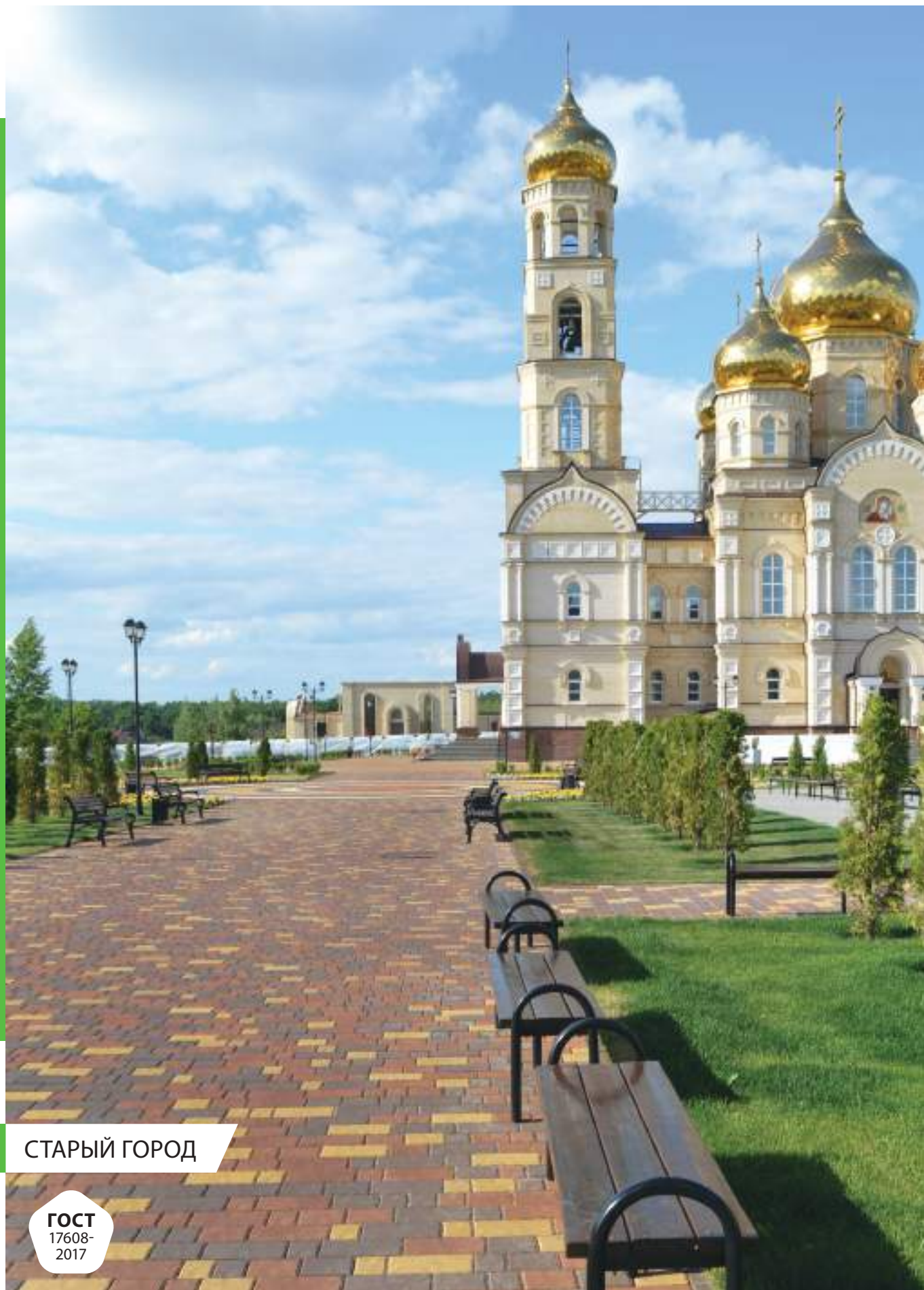

СТАРЫЙ ГОРОД

ГОСТ
17608-
2017

ТЕХНИЧЕСКИЕ ДАННЫЕ



Номер элемента	Наименование продукции	Длина	Ширина	Высота	1 элемент м ²	Кол-во в ряду, м ² /шт.		Кол-во на поддоне, м ²	Вес плитки на поддоне	Норма загрузки г/п 20 т, поддон
1	ТП 2.Фсм.6 элемент большой	260	160	60	0,042	1,008	12	12,096	1620	12
2	ТП 2.Фсм.6 элемент квадрат	160	160	60	0,026		12			
3	ТП 2.Фсм.6 элемент малый	160	100	60	0,016		12			

ВАРИАНТЫ РАСКЛАДКИ

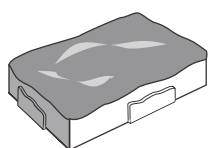
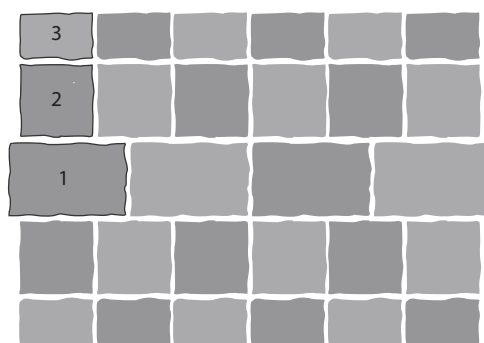
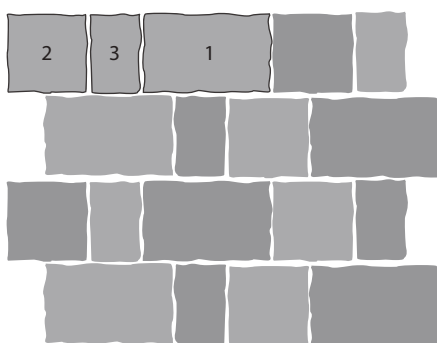

■ элемент 1

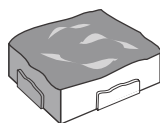

■ элемент 2

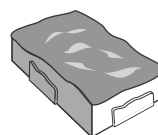

■ элемент 3

СТАРЫЙ ГОРОД

Коллекция тротуарной плитки Старый город является мультиформатной и состоит из трех элементов. Данная коллекция разработана специально для создания тротуаров в стиле старинных европейских городов. Комбинация цветов и размеров позволит выложить красивый орнамент, напоминающий мощные улицы европейских городов с вековой историей.

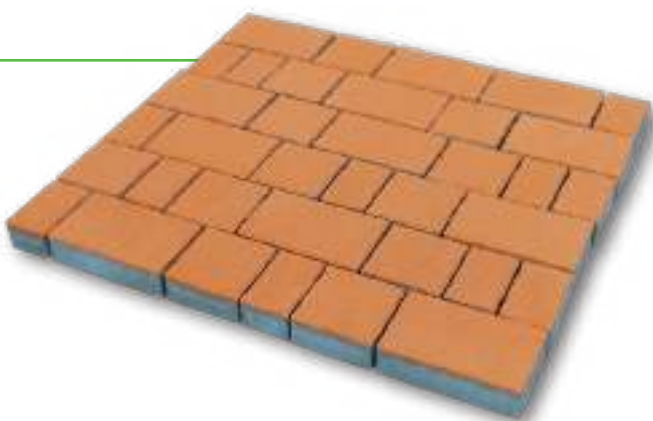

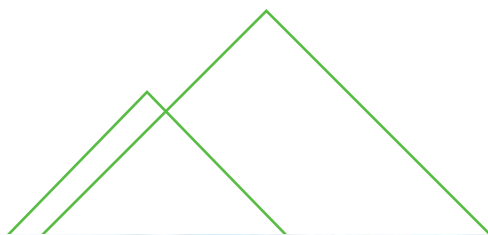

СТАРЫЙ ГОРОД. МОНОКОЛОР КОРИЧНЕВЫЙ, КРАСНЫЙ, ЖЕЛТЫЙ.

СТАРЫЙ ГОРОД. OLD-AGE COLORMIX БРАУН.



Палитра цветов может отличаться от оригинальной. Подробную информацию уточняйте в офисах продаж.



КВАДРАТ БОЛЬШОЙ/МАЛЫЙ

ГОСТ
17608-
2017

ТЕХНИЧЕСКИЕ ДАННЫЕ



Номер элемента	Наименование продукции	Длина	Ширина	Высота	1 элемент м ²	Кол-во в ряду, м ² /шт.		Кол-во на поддоне, м ²	Вес плитки на поддоне	Норма загрузки г/п 20 т, поддон
1	ТП 1.К.6 квадрат большой	200	200	60	0,04	1,2	30	12	1640	12
2	ТП 2.К.6 квадрат малый	100	100	60	0,01	0,9	90	11,7	1600	12

ВАРИАНТЫ РАСКЛАДКИ

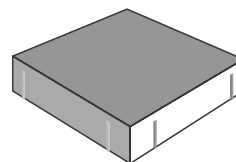
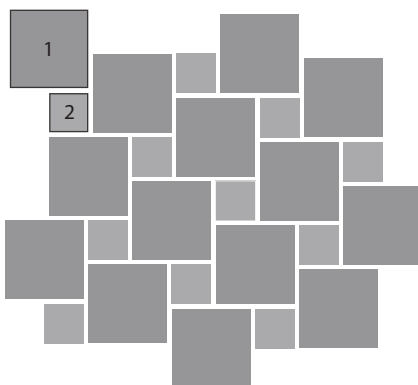
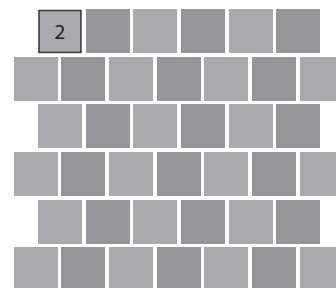
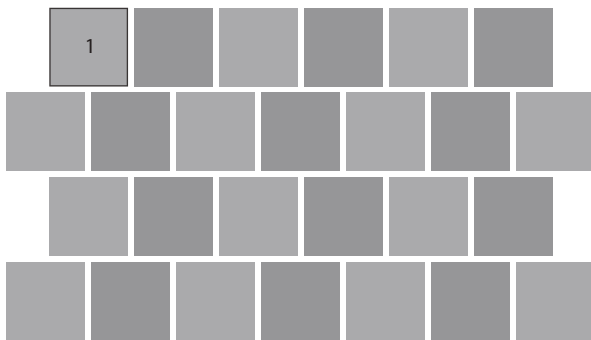

■ элемент 1

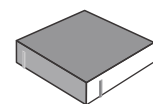

■ элемент 2

КВАДРАТ БОЛЬШОЙ / МАЛЫЙ

Коллекции тротуарной плитки Квадрат большой и малый отлично смотрятся и в ограниченном пространстве узкой садовой дорожки уютного загородного участка, и на большой мощеной городской площади. Эта простая правильная форма позволяет легко рассчитать нужное количество плитки, а также составлять из плиток разного размера и цвета различные орнаменты. Коллекции квадрат большой и малый могут комбинироваться друг с другом или использоваться по отдельности.

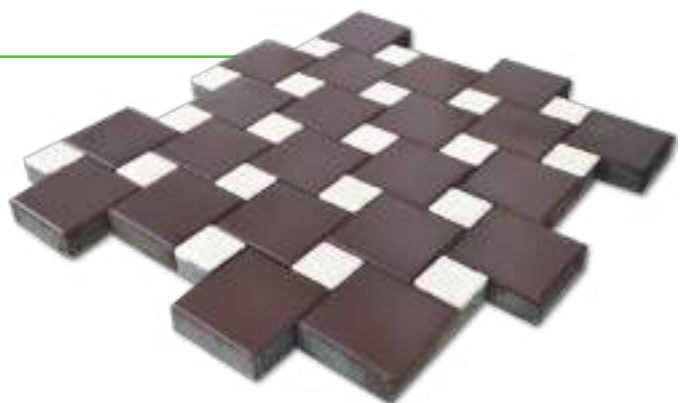

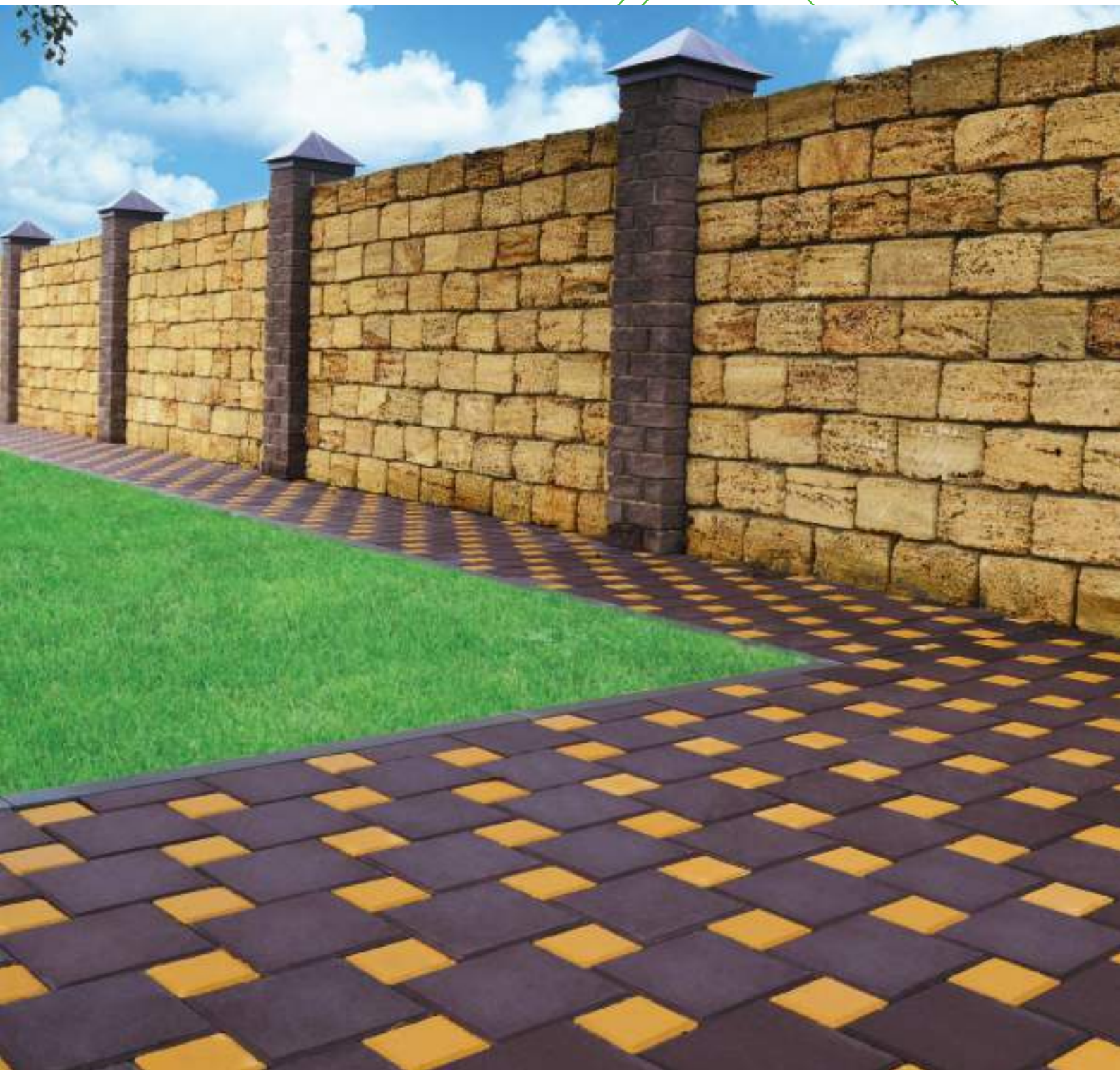

КВАДРАТ БОЛЬШОЙ/МАЛЫЙ. МОНОКОЛОР КОРИЧНЕВЫЙ, ЖЕЛТЫЙ.

КВАДРАТ БОЛЬШОЙ/МАЛЫЙ. МОНОКОЛОР КОРИЧНЕВЫЙ, КРАСНЫЙ.



Палитра цветов может отличаться от оригинальной. Подробную информацию уточняйте в офисах продаж.

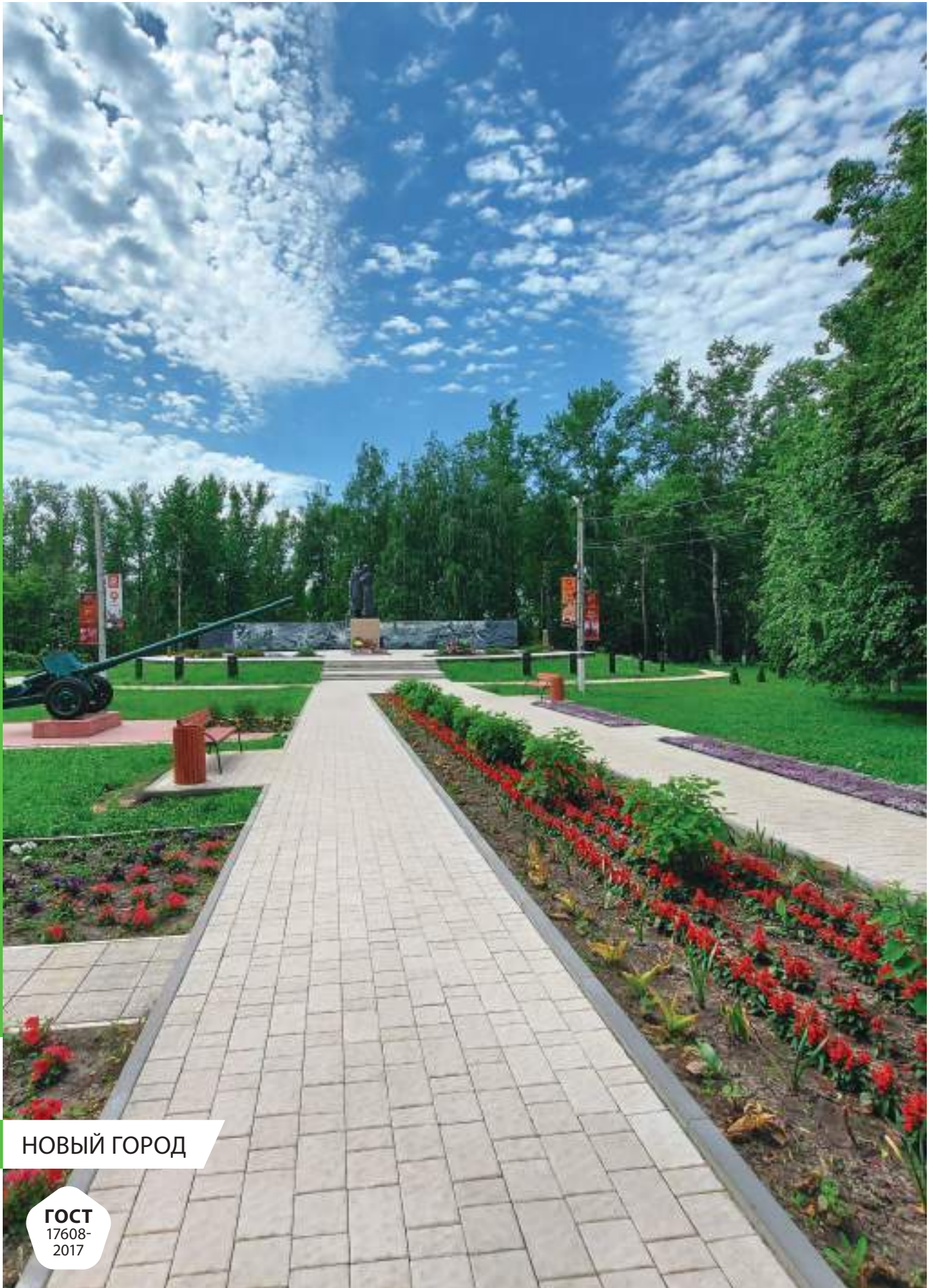

НОВЫЙ ГОРОД

ГОСТ
17608-
2017

ТЕХНИЧЕСКИЕ ДАННЫЕ



Номер элемента	Наименование продукции	Длина	Ширина	Высота	1 элемент м ²	Кол-во в ряду, м ² /шт.		Кол-во на поддоне, м ²	Вес плитки на поддоне	Норма загрузки г/п 20 т, поддон
1	ТП 7.Фсм.6 элемент большой	260	160	60	0,042	1,008	12	12,096	1660	12
2	ТП 7.Фсм.6 элемент квадрат	160	160	60	0,026		12			
3	ТП 7.Фсм.6 элемент малый	160	100	60	0,016		12			

ВАРИАНТЫ РАСКЛАДКИ

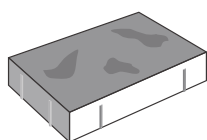
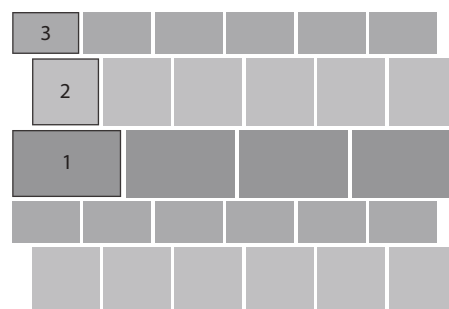
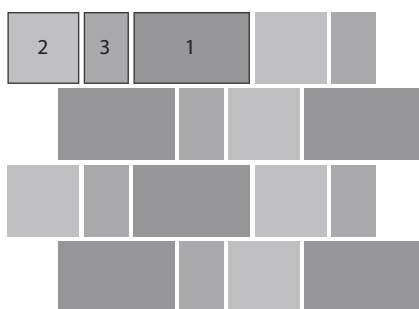

■ элемент 1

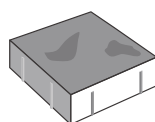

■ элемент 2

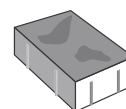

■ элемент 3

НОВЫЙ ГОРОД

Коллекция тротуарной плитки Новый город является мультиформатной и состоит из трех элементов. Это среднеразмерная классическая плитка с ровной фаской, тонким межплиточным швом и слегка волнистой поверхностью. Новый город совместим по размерам с коллекцией Старый город, что дает возможность комбинировать их или реализовывать зонирование территории.

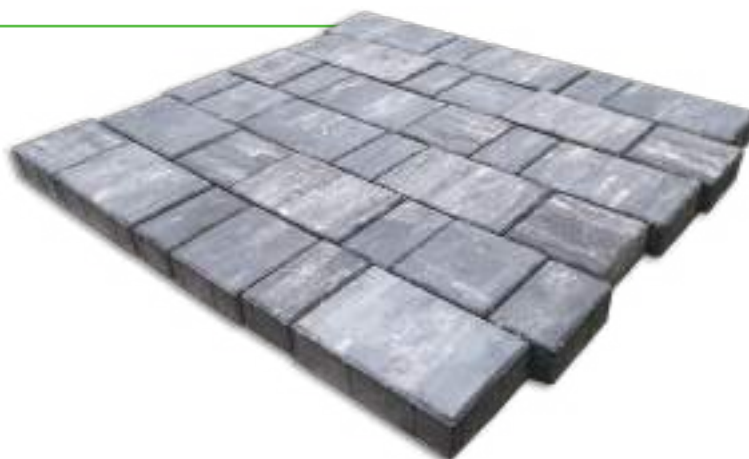



НОВЫЙ ГОРОД. COLORMIX TAXЕЛЬ.

НОВЫЙ ГОРОД. COLORMIX АКТАУ.



Палитра цветов может отличаться от оригинальной. Подробную информацию уточняйте в офисах продаж.



ПАРКЕТ

ГОСТ
17608-
2017

ТЕХНИЧЕСКИЕ ДАННЫЕ



Номер элемента	Наименование продукции	Длина	Ширина	Высота	1 элемент м ²	Кол-во в ряду, м ² /шт.	Кол-во на поддоне, м ²	Вес плитки на поддоне	Норма загрузки г/п 20 т, поддон
1	ТП 2.П.6	210	70	60	0,0147	1,029 70	12,348	1710	12

ВАРИАНТЫ РАСКЛАДКИ

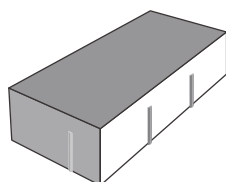
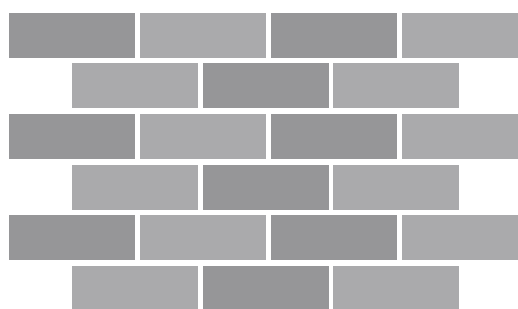
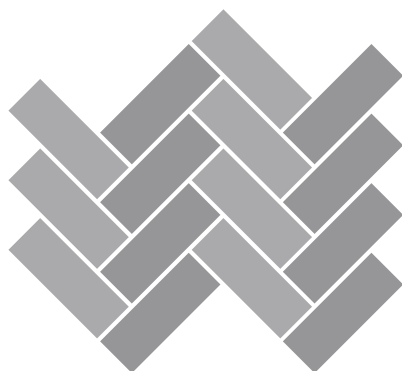

■ элемент 1

ПАРКЕТ

Коллекция тротуарной плитки Паркет состоит из одного элемента. Данная коллекция позволит использовать классическую выкладку в оформлении придомовой территории. Большая цветовая палитра позволит реализовывать разнообразные варианты мощения и интересные ландшафтные решения.





ПАРКЕТ. COLORMIX АКТАУ.

ПАРКЕТ. OLD-AGE SMOOTH TRANSITION КОРУНД.



Палитра цветов может отличаться от оригинальной. Подробную информацию уточняйте в офисах продаж.



ПАРК ПЛЕЙС

ГОСТ
17608-
2017



ТЕХНИЧЕСКИЕ ДАННЫЕ



Номер эл-та	Наименование продукции	Длина	Ширина	Высота	1 элемент м²	Кол-во в ряду, м² /шт.		Кол-во на поддоне, м²		Вес плитки на поддоне		Норма загрузки г/п 20 т, поддон			
						Орел	Мск	Орел	Мск	Орел	Мск	Орел	Мск		
1	ТП 3.П.8	600	300	80	0,18	1,08	6	1,08	6	9,72	10,8	1760	2030	11	10

ВАРИАНТЫ РАСКЛАДКИ

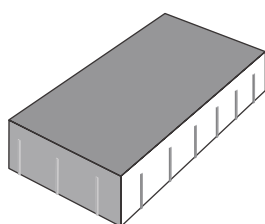

■ элемент 1

ПАРК ПЛЕЙС

Коллекция тротуарной плитки Парк Плейс состоит из одного элемента, она идеально подойдет для мощения больших площадей. На данный момент, это самая крупная форма в нашем ассортименте. Лаконичный дизайн подчеркнет масштабность благоустраиваемой территории. Процесс укладки плитки данной коллекции очень прост, более того, отдельные элементы могут быть с легкостью заменены. Большая толщина плитки позволяет применять ее, как для мощения пешеходных зон, так и для организации парковочных мест.

При производстве данной коллекции использован Экобетон с технологией Self-Clean, согласно которой в рецептуру добавляются наночастицы катализатора — диоксида титана (TiO₂). Это ускоряет химическую реакцию фотокатализа, которая происходит под действием попадающего на поверхность солнечного света. В результате происходит «самоочищение» поверхности бетона.





ПАРК ПЛЕЙС. NATIVE МОНОКОЛОМ БЕЛЫЙ, ЧЕРНЫЙ.

ПАРК ПЛЕЙС. NATIVE МОНОКОЛОР БЕЛЫЙ, ЧЕРНЫЙ.



Палитра цветов может отличаться от оригинальной. Подробную информацию уточняйте в офисах продаж.



ПОЛЯРНАЯ ЗВЕЗДА

ГОСТ
17608-
2017



ТЕХНИЧЕСКИЕ ДАННЫЕ



Номер элемента	Наименование продукции	Длина	Ширина	Высота	1 элемент м ²	Кол-во в ряду, м ² /шт.	Кол-во на поддоне, м ²	Вес плитки на поддоне	Норма загрузки г/п 20 т, поддон
1	ТП 5.Ф.6	250	150	60	0,02	0,96 48	11,52	1660	12
1	ТП Ф.28.8	343	198	80	0,03	1,017 30	10,17	1951	10

ВАРИАНТЫ РАСКЛАДКИ

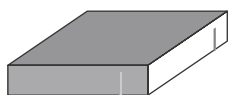
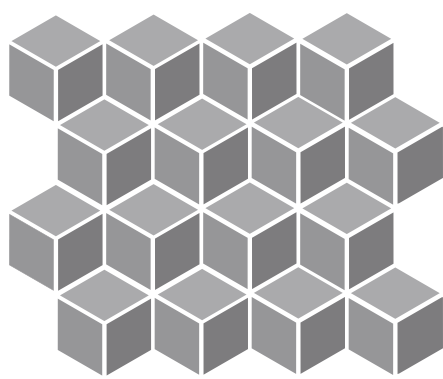

■ элемент 1

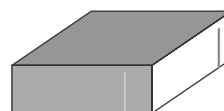
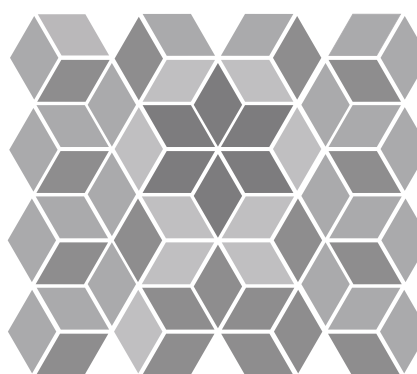

■ элемент 1

ПОЛЯРНАЯ ЗВЕЗДА

Коллекция тротуарной плитки Полярная звезда состоит из одного элемента и позволяет получить сложные объемные рисунки, которые наиболее эффектно смотрятся на больших пространствах и при сочетании нескольких цветов. Используя эту плитку можно создать оригинальные орнаментные композиции.

При производстве данной коллекции использован Экобетон с технологией Self-Clean, согласно которой в рецептуру добавляются наночастицы катализатора – диоксида титана (TiO₂). Это ускоряет химическую реакцию фотокатализа, которая происходит под действием попадающего на поверхность солнечного света. В результате происходит «самоочищение» поверхности бетона.

Изделия данной коллекции доступны в двух вариантах высоты – 60 и 80 мм.



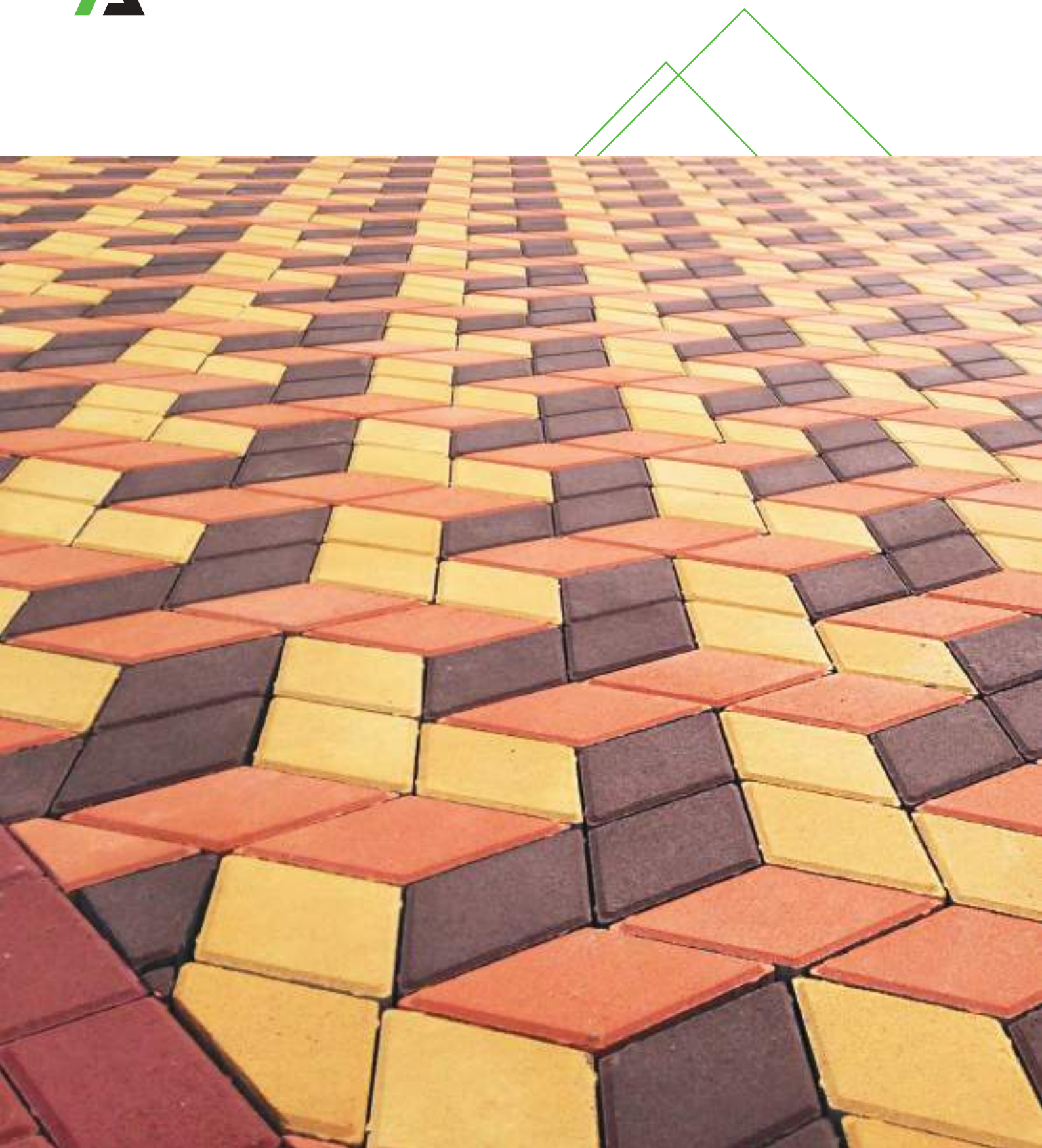

ПОЛЯРНАЯ ЗВЕЗДА. МОНОКОЛОР КОРИЧНЕВЫЙ, ОРАНЖЕВЫЙ, ЖЕЛТЫЙ.

ПОЛЯРНАЯ ЗВЕЗДА. МОНОКОЛОР КОРИЧНЕВЫЙ, ОРАНЖЕВЫЙ, ЖЕЛТЫЙ.



Палитра цветов может отличаться от оригинальной. Подробную информацию уточняйте в офисах продаж.



ВОЛНА

ГОСТ
17608-
2017

ТЕХНИЧЕСКИЕ ДАННЫЕ



Номер элемента	Наименование продукции	Длина	Ширина	Высота	1 элемент м ²	Кол-во в ряду, м ² /шт.		Кол-во на поддоне, м ²	Вес плитки на поддоне	Норма загрузки г/п 20 т, поддон
1	ТП 3.Ф.6 элемент большой	112	224	60	0,025	1	38	12	1660	12
2	ТП 3.Ф.6 элемент малый	112	112	60	0,0125		4			

ВАРИАНТЫ РАСКЛАДКИ

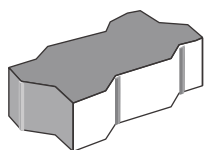
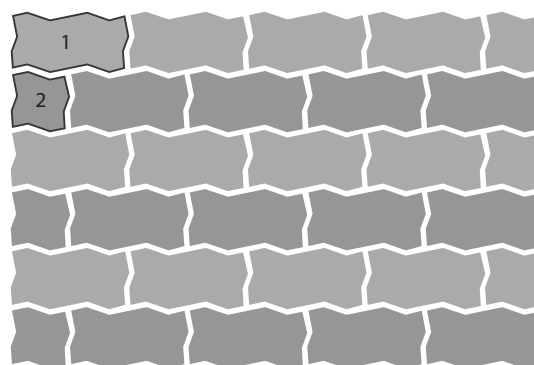
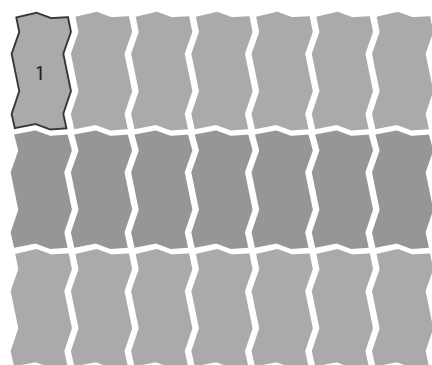

■ элемент 1

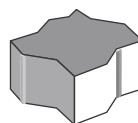

■ элемент 2

ВОЛНА

Коллекция тротуарной плитки Волна состоит из одного основного элемента и одного доборного, обладает прочным замковым межплиточным соединением, которое полностью исключает возможность сдвига плиток относительно друг друга. Поэтому эта плитка незаменима на участках с регулярным и интенсивным движением.

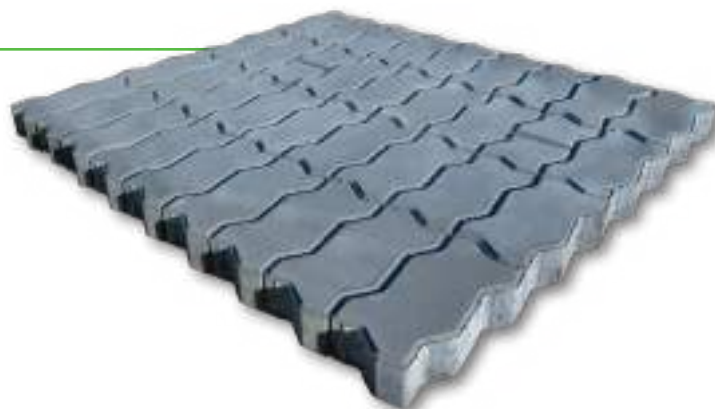

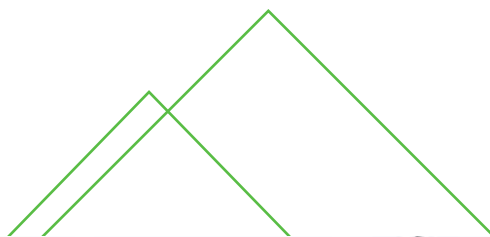

ВОЛНА. МОНОКОЛОР КРАСНЫЙ, СЕРЫЙ.

ВОЛНА. МОНОКОЛОР КРАСНЫЙ, СЕРЫЙ.



Палитра цветов может отличаться от оригинальной. Подробную информацию уточняйте в офисах продаж.



КЛАССИКО

ГОСТ
17608-
2017

ТЕХНИЧЕСКИЕ ДАННЫЕ



Номер элемента	Наименование продукции	Длина	Ширина	Высота	1 элемент м²	Кол-во в ряду, м² /шт.		Кол-во на поддоне, м²	Вес плитки на поддоне	Норма загрузки г/п 20 т, поддон
1	ТП 4.Фсм.6 элемент большой	172	115	60	0,02	1	20	12	1660	12
2	ТП 4.Фсм.6 элемент квадрат	115	115	60	0,013		20			
3	ТП 4.Фсм.6 элемент трапеция	115	75/115	60	0,011		20			
4	ТП 4.Фсм.6 элемент малый	115	56	60	0,006		20			

ВАРИАНТЫ РАСКЛАДКИ

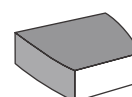
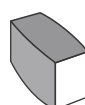
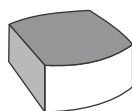
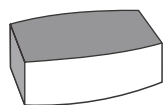
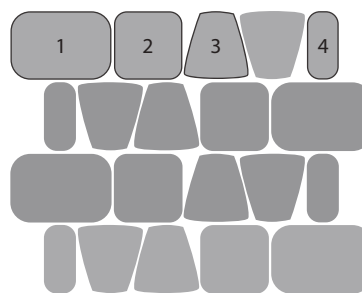
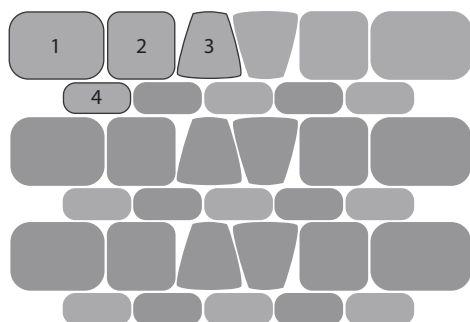

■ элемент 1

■ элемент 2

■ элемент 3

■ элемент 4

КЛАССИКО

Коллекция тротуарной плитки Классико является мультиформатной и состоит из четырех элементов. При использовании данной плитки можно создавать рисунки любых видов: арочные, полукруглые, круговые и волновые. Подрезания при мощении криволинейных поверхностей не требуется.





КЛАССИКО. МОНОКОЛОР ЧЕРНЫЙ, ЖЕЛТЫЙ, БЕЛЫЙ, КРАСНЫЙ.

КЛАССИКО. МОНОКОЛОМ КРАСНЫЙ, ЗЕЛЕНый, ЖЕЛТЫЙ.



Палитра цветов может отличаться от оригинальной. Подробную информацию уточняйте в офисах продаж.



VALENCIA MAXI PREMIUM

ГОСТ
17608-
2017



ТЕХНИЧЕСКИЕ ДАННЫЕ



Номер элемента	Наименование продукции	Длина	Ширина	Высота	1 элемент м ²	Кол-во в ряду, м ² /шт.		Кол-во на поддоне, м ²	Вес плитки на поддоне	Норма загрузки г/п 20 т, поддон
1	Valencia Maxi Premium	300	300	80	0,09	1,08	12	9,72	1800	11

ВАРИАНТЫ РАСКЛАДКИ

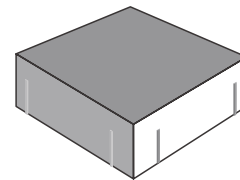
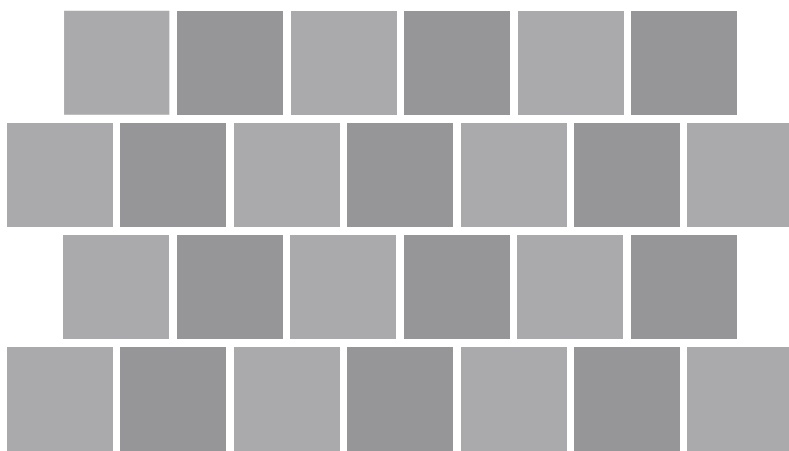

■ элемент 1

VALENCIA MAXI PREMIUM

Коллекция тротуарной плитки Valencia Maxi Premium отлично смотрится и в ограниченном пространстве узкой садовой дорожки уютного загородного участка, и на большой мощеной городской площади. Эта простая правильная форма позволяет легко рассчитать нужное количество плитки, а микрофаска позволяет выполнить идеально ровное мощение без перепадов.

При производстве данной коллекции использован Экобетон с технологией Self-Clean, согласно которой в рецептуру добавляются наночастицы катализатора — диоксида титана (TiO₂). Это ускоряет химическую реакцию фотокатализа, которая происходит под действием попадающего на поверхность солнечного света. В результате происходит «самоочистление» поверхности бетона.

Изделия данной коллекции доступны в одном варианте высоты – 80 мм, что позволяет использовать их для пешеходных дорожек, а также для дорог и парковок под легковой и грузовой транспорт.





TORGET / AREAL

ГОСТ
17608-
2017

ТЕХНИЧЕСКИЕ ДАННЫЕ



Номер элемента	Наименование продукции	Длина	Ширина	Высота	1 элемент м ²	Кол-во на поддоне, м ²	Вес плитки на поддоне	Норма загрузки г/п 20 т, поддон
1	ТП Target	120	120	60	0,014	12,44	1696	12
1	ТП Areal	178	120	60	0,021		1704	

ВАРИАНТЫ РАСКЛАДКИ

Раскладка с использованием коллекций Areal и Target

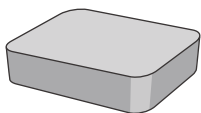
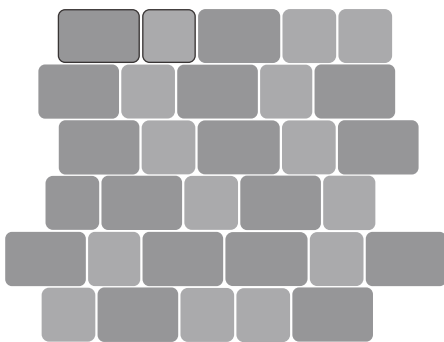

■ элемент Areal

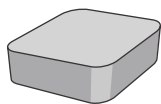

■ элемент Target

Раскладка с использованием коллекции Areal

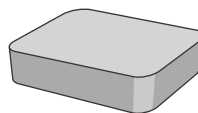
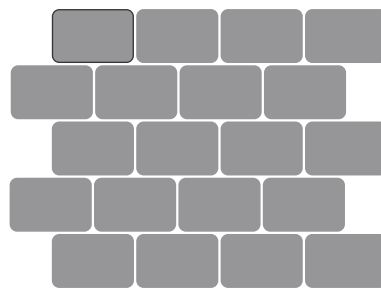

■ элемент 1

Раскладка с использованием коллекции Target

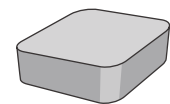
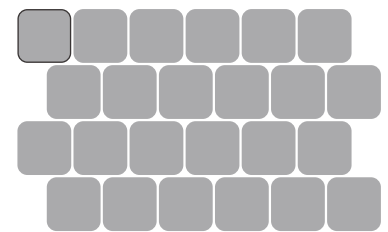

■ элемент 1

TARGET / AREAL

Коллекции тротуарной плитки Target и Areal состоят из одного элемента, которые можно использовать по отдельности или комбинировать вместе. Закругленные края плитки данной коллекции создают эффект натуральных булыжников. Малый формат плиток позволяет использовать их для реализации дизайнерских решений в небольших пространствах.

Изделия данной коллекции доступны в одном варианте высоты – 60 мм, что позволяет использовать их как для пешеходных дорожек, так и для парковок легкового транспорта.





BERGAMO

ГОСТ
17608-
2017

ТЕХНИЧЕСКИЕ ДАННЫЕ



Номер элемента	Наименование продукции	Длина	Ширина	Высота	1 элемент м ²	Кол-во на поддоне, м ²	Вес плитки на поддоне	Норма загрузки г/п 20 т, поддон
1	ТП Bergamo (элемент большой)	237	157	40	0,037	17,56	1600	12
2	ТП Bergamo (элемент квадрат)	157	157	40	0,024			
3	ТП Bergamo (элемент малый)	157	77	40	0,012			

ВАРИАНТЫ РАСКЛАДКИ

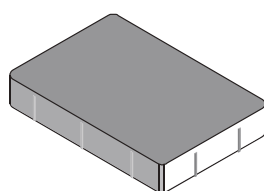
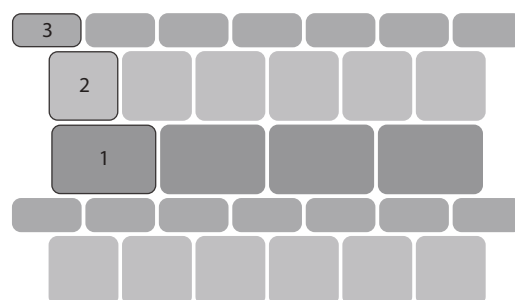
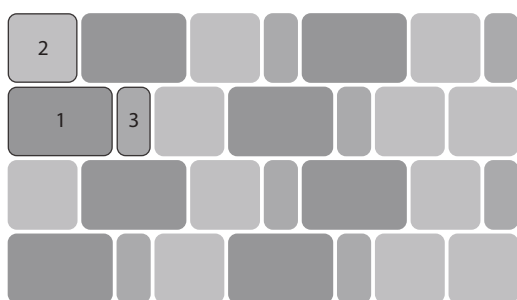

■ элемент 1

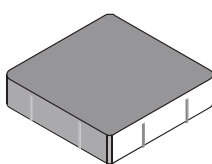

■ элемент 2

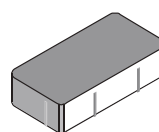

■ элемент 3

BERGAMO

Коллекция тротуарной плитки Bergamo является мультиформатной и состоит из трех элементов. Это среднеразмерная классическая форма с ровной фаской и тонким межплиточным швом.

Изделия данной коллекции доступны в одном варианте высоты – 40 мм, что позволяет использовать их для пешеходных дорожек.

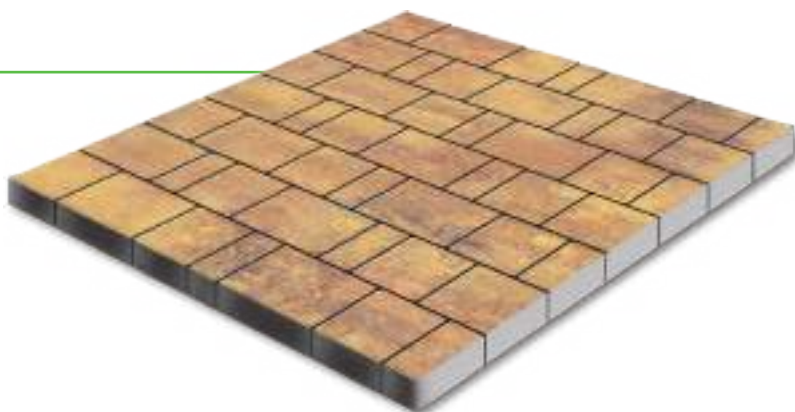



PALERMO

ГОСТ
17608-
2017



ТЕХНИЧЕСКИЕ ДАННЫЕ



Номер элемента	Наименование продукции	Длина	Ширина	Высота	1 элемент м ²	Кол-во на поддоне, м ²	Вес плитки на поддоне	Норма загрузки г/п 20 т, поддон
1	ТП Palermo прямоугольник	210	100	80	0,021	9,6	1800	11
2	ТП Palermo элемент средний	190	100	80	0,019			
3	ТП Palermo элемент средний	160	100	80	0,016			
4	ТП Palermo прямоугольник малый	140	100	80	0,014			
5	ТП Palermo квадрат малый	100	100	80	0,01			

ВАРИАНТЫ РАСКЛАДКИ

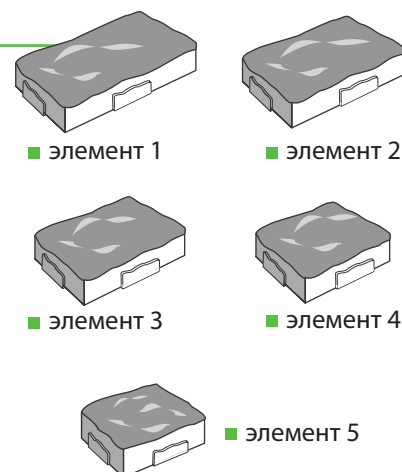
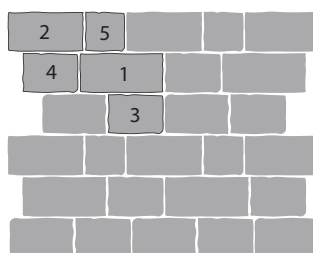
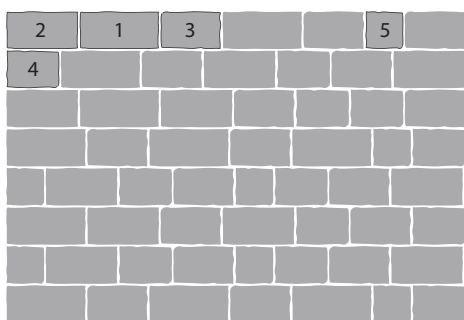

PALERMO

Коллекция тротуарной плитки Palermo является мультиформатной и состоит из пяти элементов. Данная коллекция разработана специально для создания тротуаров в стиле старинных европейских городов. Комбинация цветов и размеров позволит выложить красивый орнамент, напоминающий мощные улицы городов с вековой историей.

При производстве данной коллекции использован Экобетон с технологией Self-Clean, согласно которой в рецептуру добавляются наночастицы катализатора — диоксида титана (TiO₂). Это ускоряет химическую реакцию фотокатализа, которая происходит под действием попадающего на поверхность солнечного света. В результате происходит «самоочистление» поверхности бетона.

Изделия данной коллекции доступны в одном варианте высоты – 80 мм, что позволяет использовать их как для пешеходных дорожек, так и для парковок легкового и грузового транспорта.



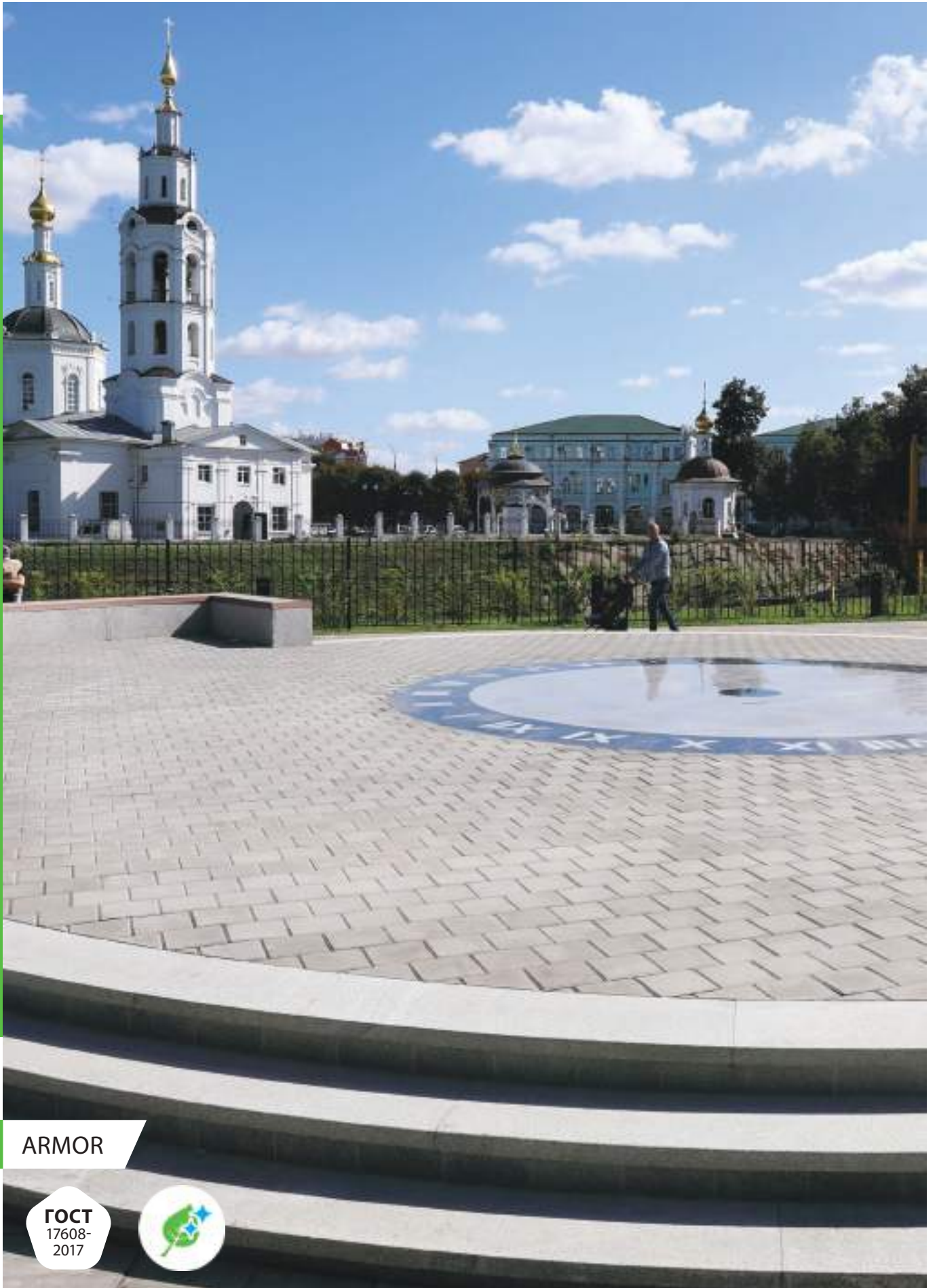

ARMOR

ГОСТ
17608-
2017



ТЕХНИЧЕСКИЕ ДАННЫЕ



Номер элемента	Наименование продукции	Длина	Ширина	Высота	1 элемент м ²	Кол-во в ряду, м ² /шт.		Кол-во на поддоне, м ²	Вес плитки на поддоне	Норма загрузки г/п 20 т, поддон
1	ТП Armor	100	100	100	0,01	0,9	90	8,1	1800	11

ВАРИАНТЫ РАСКЛАДКИ

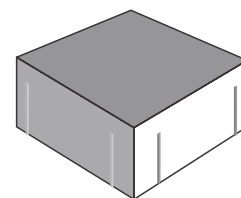
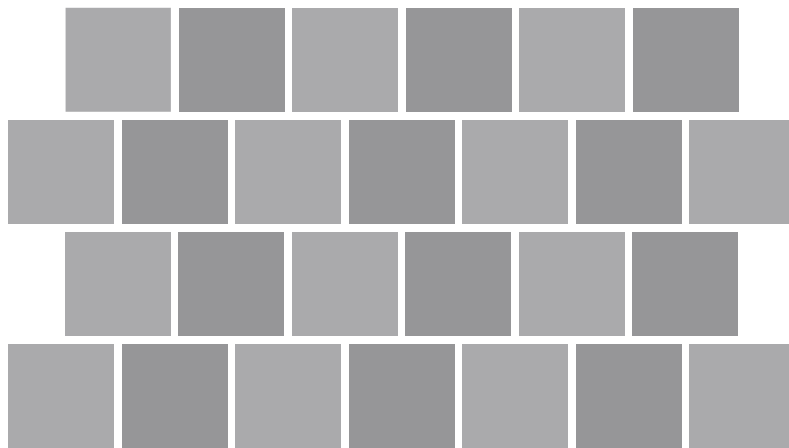

■ элемент 1

ARMOR

Коллекция тротуарной плитки Armor состоит из одного элемента. Данная коллекция отлично смотрится, и в ограниченном пространстве узкой дорожки, и на большой мощеной городской площади.

При производстве данной коллекции использован Экобетон с технологией Self-Clean, согласно которой в рецептуру добавляются наночастицы катализатора — диоксида титана (TiO₂). Это ускоряет химическую реакцию фотокатализа, которая происходит под действием попадающего на поверхность солнечного света. В результате происходит «самоочищение» поверхности бетона.









Изделия данной коллекции доступны в одном варианте высоты – 100 мм, что позволяет использовать их как для пешеходных дорожек, так и для дорог и парковок под легковой и грузовой транспорт.

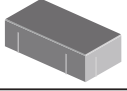

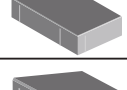
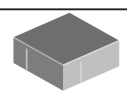

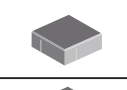
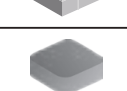
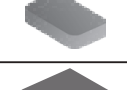
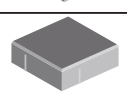
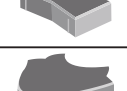
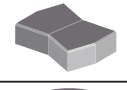

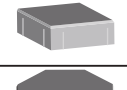









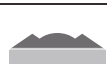

БЛАГОУСТРОЙСТВО
ГОРОДСКИХ ПРОСТРАНСТВ



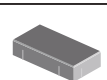
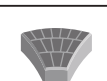

Наименование	Элементы	Размер, мм	Высота, мм	Масса поддона, кг	Кол-во шт. в 1 м ²	Кол-во на поддоне, м ²	Норма загрузки авто г/п 20т, поддон	Кол-во в машине 20т, м ²
Прямоугольник Лайн		100x200	80	2030	54	10,8	10	108
Palermo		210x100 190x100 160x100 140x100 100x100	80	1800	58	9,6	11	105,6
Парк Плейс		600x300	80	2030	6	10,8	10	108
Полярная Звезда		343x198	80	1951	33,3	10,17	10	101,7
Valencia Maxi Premium		300x300	80	1800	11,11	9,72	11	106,92
Armor		100x100	100	1800	90	8,1	11	89,1
Hard		400x400	100	1805	6,25	7,68	11	84,48
Quadrat 100		100x100	60	1576	100	11,64	12	139,68
Quadrat 300		300x300	60	1857	11,11	12,96	11	142,56
Target		120x120	60	1696	69,4	12,44	12	149,28
Areal		178x120	60	1704	46,3	12,44	12	149,28
Quadrat 400		400x400	70	1737	6,25	10,56	11	116,16
Quadrat 500		500x500	70	1809	4	11	11	121
Frost		200x200	80	1710	30,77	9,10	11	100,10
Asgard		200x177	80	1700	46,95	8,95	11	98,45
Scandinavia		200x147	80	1900	47,62	10,08	10	100,80
Thor		220x207	80	1512	34,84	8,04	13	104,52
Storm		278x192	80	1400	26,81	7,46	13	96,98
Bastion		343x198	80	2000	29,50	10,17	10	101,70
Gard		197x197	80	1815	31,06	9,66	11	106,26

Наименование	Элементы	Размер, мм	Высота, мм	Масса поддона, кг	Кол-во шт. в 1 м ²	Кол-во на поддоне м ²	Норма загрузки авто г/п 20т, поддон	Кол-во в машине 20т, м ²
Rubin		192x117	80	1800	63,29	9,48	11	104,28
Winkel		197x197/97	80	2000	34,48	10,44	10	104,40
Nordstern		193x193	80	1300	43,86	6,84	13	88,92
Cross		140x140	80	1700	62,50	8,96	11	98,56
Stiner		200x165	80	1900	35,71	10,08	10	100,80
Stronghold		245x132	80	1900	37,31	10,72	9	86,94
Arc		310x210	80	1700	17,70	9,04	11	99,44
Midgard		200x200	80	1700	33,90	8,85	12	106,20
Доборный эл-т			80					
Alfheim		197x137	80	1730	52,36	9,17	11	100,87
Castle		228x195	80	1760	30,03	9,32	11	102,52
Platz		200x200	80	2000	25,64	11,70	9	94,77
Berg		280x237	80	1400	20,83	7,20	13	93,60
Ziegel		200x100	80	2000	50	12	9	97,20
Shield		600x300	80	1000	5,56	10,96	13	142,48
Northland		220x500	80	1720	9,20	3,04	11	33,44
		220x500	80		10,21			
		220x500	80		10,24			

БОРДЮРЫ
И ВОДООТВОДНЫЕ ЭЛЕМЕНТЫ





▪ БОРДЮР САДОВЫЙ



ГОСТ
6665-91

ТЕХНИЧЕСКИЕ ДАННЫЕ



Номер элемента	Наименование продукции	Длина	Ширина	Высота	1 элемент м.п.	Кол-во в ряду, шт.	Кол-во на поддоне, шт.	Вес на поддоне	Норма загрузки г/п 20 т, поддон
1	Бордюор садовый БР 100.20.8R	1000	80	200	1	10	40	1450	14

ВАРИАНТЫ РАСКЛАДКИ

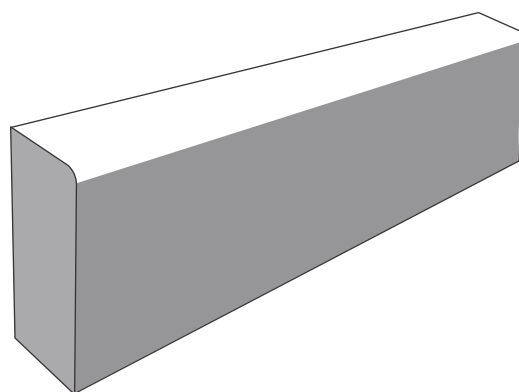

БОРДЮОР САДОВЫЙ

Садовый бордюор отделяет зеленые насаждения от проезжей или пешеходной зоны и используется в основном в оформлении участков частных домовладений. В индивидуальном строительстве при помощи садовых бордюоров формируют дорожки, цветники, газоны.



▪ БОРДЮР ШАРНИРНЫЙ



ГОСТ
6665-91

ТЕХНИЧЕСКИЕ ДАННЫЕ



Номер элемента	Наименование продукции	Длина	Ширина	Высота	1 элемент м.п.	Кол-во в ряду, шт.	Кол-во на поддоне, шт.	Вес на поддоне	Норма загрузки г/п 20 т, поддон
1	Бордюр шарнирный БРШ 25.20.8R	250	80	200	0,25	48	144	1300	15

ВАРИАНТЫ РАСКЛАДКИ

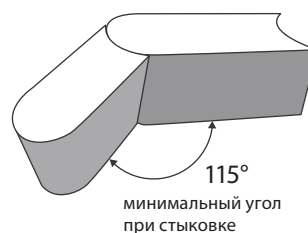
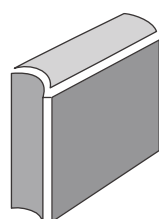
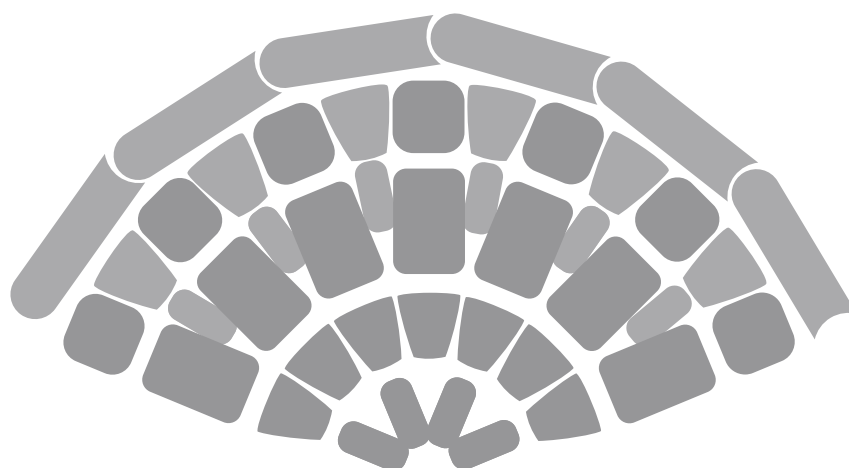

БОРДЮР ШАРНИРНЫЙ

Шарнирный бордюр в основном используется в оформлении участков частных домовладений. При помощи таких бордюров формируют дорожки, цветники, газоны, сохраняя их конфигурацию. Шарнирный бордюр позволяет отделять участки с искривленной геометрией, а также полукруглые и круглые зоны.



▪ БОРДЮР ДОРОЖНЫЙ



ГОСТ
6665-91

ТЕХНИЧЕСКИЕ ДАННЫЕ

Номер элемента	Наименование продукции	Длина	Ширина	Высота	1 элемент м.п.	Кол-во в ряду, шт.	Кол-во на поддоне, шт.	Вес на поддоне	Норма загрузки г/п 20 т, поддон
1	Бордю́р дорожный БР 100.30.15	1000	150	300	1	6	18	1770	11

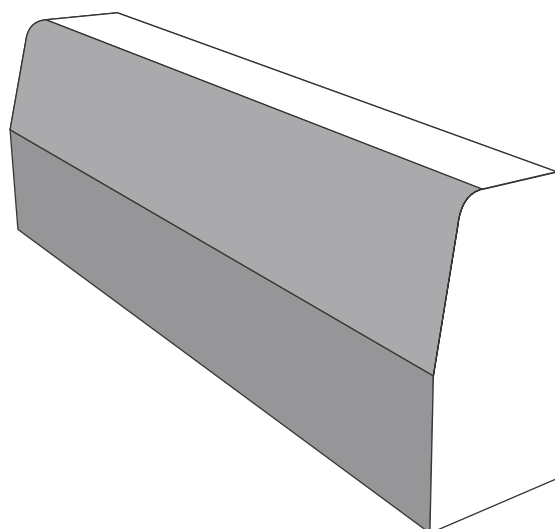
БОРДЮР ДОРОЖНЫЙ

Дорожный бордю́р имеет большую высоту по сравнению с садовым и используется для защиты обочин и дорожного полотна от размыва. Используется для ограждения дорожного полотна на участках со средним и малоинтенсивным движением.



▪ БОРДЮР МАГИСТРАЛЬНЫЙ



ГОСТ
6665-91

ТЕХНИЧЕСКИЕ ДАННЫЕ

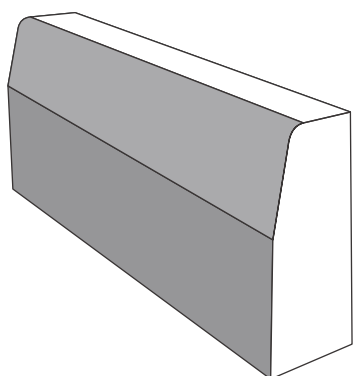

Номер элемента	Наименование продукции	Длина	Ширина	Высота	1 элемент м.п.	Кол-во в ряду, шт.	Кол-во на поддоне, шт.	Вес на поддоне	Норма загрузки г/п 20 т, поддон
1	Бордюр магистральный БР 100.45.15	1000	150	450	1	2	8	1450	16
2	Бордюр магистральный БР 100.45.18	1000	180	450	1	2	8	1200	13
3	Бордюр магистральный БР 100.30.18	1000	180	300	1	5	15	1760	11

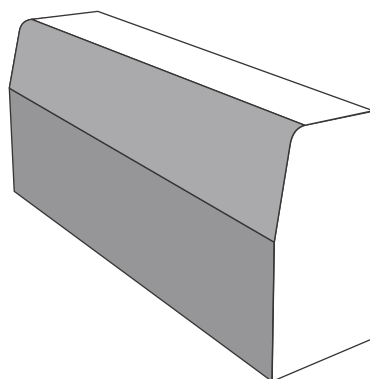

■ элемент 1

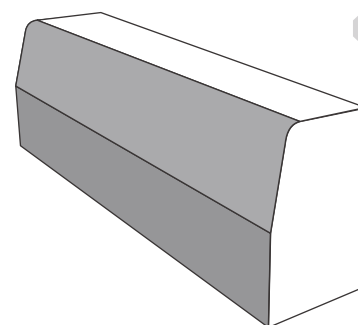

■ элемент 2



■ элемент 3

БОРДЮР МАГИСТРАЛЬНЫЙ

Бордюр магистральный используется для ограждения дорожного полотна на участках с интенсивным движением. Он сохраняет целостность основы дорожного полотна и тротуаров, оберегает от разрушения их края.



▪ ЛОТКОВАЯ ПЛИТКА



ГОСТ
17608-
2017

ТЕХНИЧЕСКИЕ ДАННЫЕ

Номер элемента	Наименование продукции	Длина	Ширина	Высота	1 элемент м.п.	Кол-во в ряду, шт.	Кол-во на поддоне, шт.	Вес на поддоне	Норма загрузки г/п 20 т, поддон
1	Плитка лотковая универсальная ПЛУ ТП Б.8.Ф.6	330	150	60	0,33	18	216	1360	14
2	Лоток прикромочный водоотводный Б1-20-50	1000	500	250/200	1	2	6	1320	15

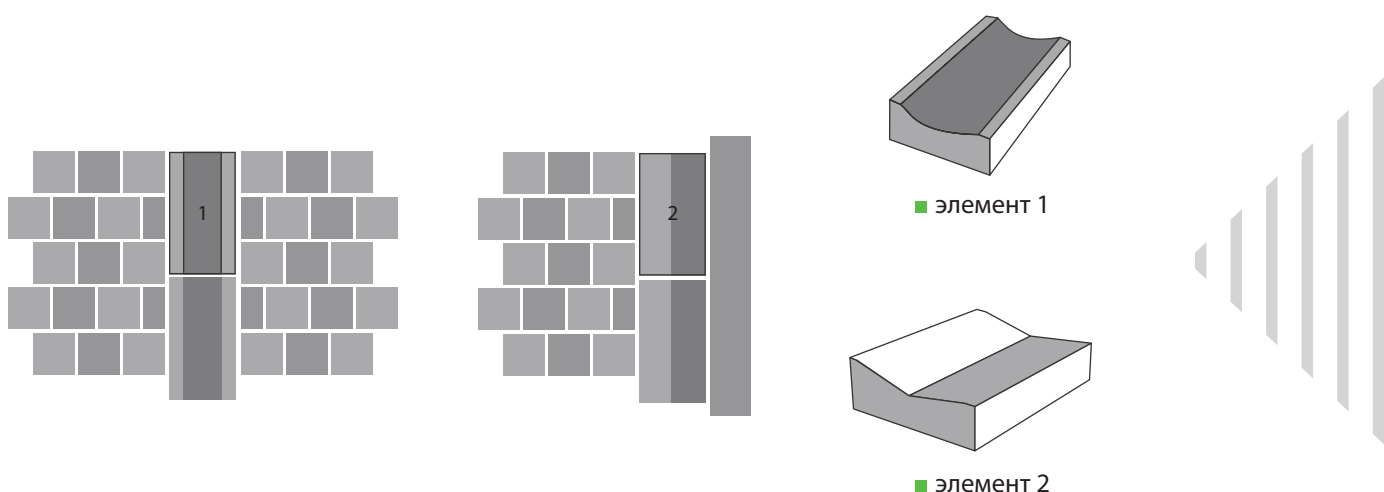
ВАРИАНТЫ РАСКЛАДКИ

ЛОТКОВАЯ ПЛИТКА

Лотковая плитка - один из самых известных и распространенных элементов системы линейного дренажа. Водоотводные лотковые плиты имеют самое широкое применение - от дачных участков, до городских улиц и складских зон, на дорогах, тротуарах, парках, на вокзалах или в аэропортах. Лотковые плиты являются универсальным средством организации дренажной системы, так как подходят для территорий с любым классом нагрузки на поверхность.



■ ГАЗОННАЯ РЕШЕТКА



ГОСТ
17608-
2017

ТЕХНИЧЕСКИЕ ДАННЫЕ



Номер элемента	Наименование продукции	Длина	Ширина	Высота	1 элемент м ²	Кол-во в ряду, м ² /шт		Кол-во на поддоне, м ²	Вес на поддоне	Норма загрузки г/п 20 т, поддон
1	Б.1.ГР.10	600	400	100	0,24	0,96	4	10,56	1600	12

ВАРИАНТЫ РАСКЛАДКИ

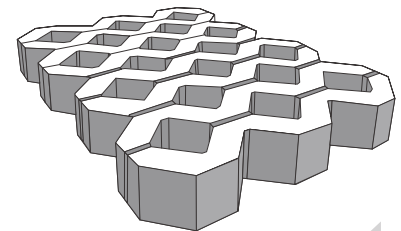
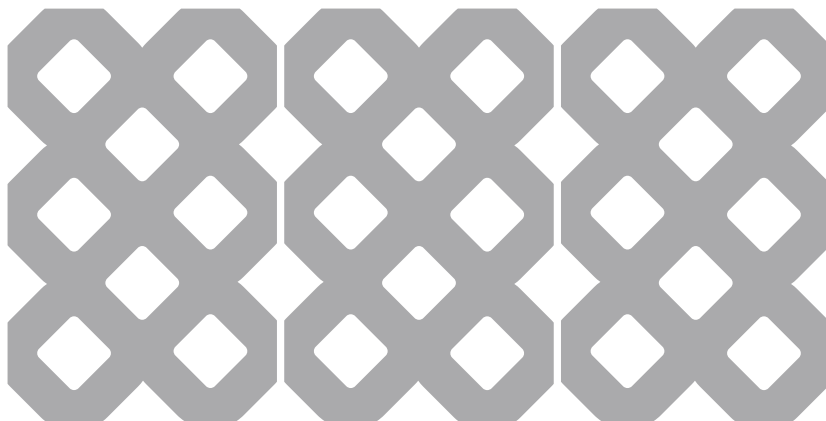

ГАЗОННАЯ РЕШЕТКА

Сотовая структура делает конструкцию газонной решетки устойчивой к нагрузкам. У такой решетки большой спектр применения - ландшафтный дизайн, благоустройство экопарковок, детских и спортивных площадок.



■ ТАКТИЛЬНАЯ ПЛИТКА



ТЕХНИЧЕСКИЕ ДАННЫЕ



Номер элемента	Наименование продукции	Длина	Ширина	Высота	1 элемент м ²	Кол-во в ряду, м ² /шт		Кол-во на поддоне, м ²	Вес плитки на поддоне	Норма загрузки г/п 20 т, поддон
1	ТП А.21.Ф.5 продольные рифы	500	500	50	0,25	1	4	12	1200	16
2	ТП А.22.Ф.5 диагональные рифы	500	500	50	0,25	1	4	12	1200	16
3	ТП А.20.Ф.5 конусные рифы	500	500	50	0,25	1	4	12	1200	16

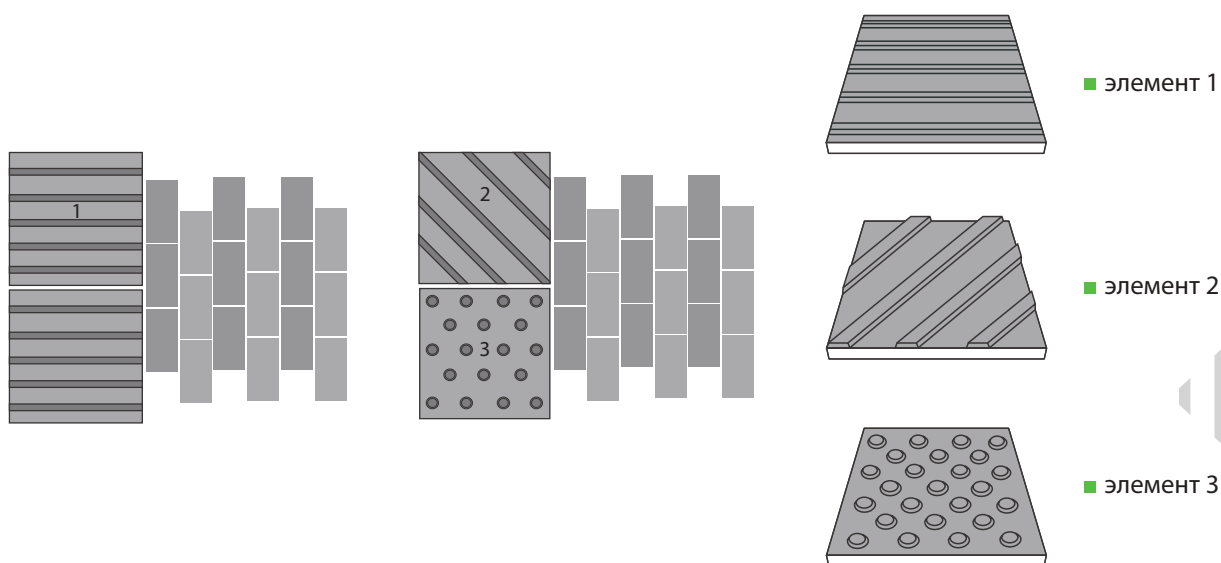

ТАКТИЛЬНАЯ ПЛИТКА

Тактильная плитка обеспечивает слабовидящим людям возможность самостоятельного передвижения. Благодаря простоте монтажа тактильная плитка легко интегрируется в уже существующее пространство инфраструктуры объектов любого назначения. Широкий температурный диапазон эксплуатации и высокая степень износостойкости формируют доступную среду для групп населения с нарушениями зрения.

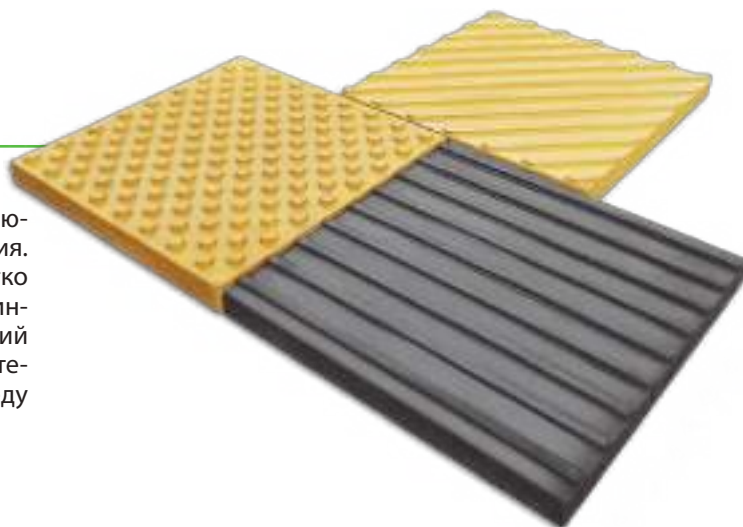

ДИЗАЙН-ПРОЕКТ



ДИЗАЙН-ПРОЕКТ

Декоративное мощение тротуарной плиткой позволяет повысить эстетику городских и загородных пространств. Выбор того или иного дизайна должен исходить из назначения территории и сочетания с ближайшими объектами. Современная тротуарная плитка - это не только высокое качество, но еще и большое разнообразие цветов и фактур.

На сегодняшний день самыми популярными коллекциями брусчатки завода Steinrus являются «Инсбрук Альпен», «Инсбрук Тироль», «Инсбрук Альт», «Прямоугольник Лайн», «Квадраты большой и малый», «Старый Город» и многие другие.

Для подбора тротуарной плитки и разработки схемы укладки рекомендуем обращаться к нашим специалистам.



СОВЕТЫ ПО УКЛАДКЕ

- СИСТЕМА УХОДА ЗА ПОВЕРХНОСТЬЮ
- СОВЕТЫ ПО УКЛАДКЕ



ЗАЩИТА ОТ ВЛАГИ

FILA HYDROREP



- Защищает покрытие тротуарной плитки от воды и влаги.
- Защищает поверхности от разрушающего действия атмосферных осадков.

Преимущества FILA HYDROREP

- Обеспечивает паропроницаемую защитную обработку, продолжительный срок службы и способность к восстановлению.
- Не изменяет внешний вид материалов.
- Не желтеет ни при каких погодных условиях и эксплуатации.
- Обладает высокой степенью проникновения.
- Небольшой расход.
- Препятствует образованию мха и плесени.
- Удаляет высолы.

УДАЛЕНИЕ ЦЕМЕНТНЫХ ОСТАТКОВ

FILA DETERDEK



- Удаляет остатки цемента и строительную пыль после укладки.
- Удаляет высолы.
- Глубокая чистка поверхностей на улице. Удаляет остатки цемента и чистит одновременно, поскольку насыщен поверхностно-активными веществами.
- Может использоваться в помещениях рядом с барбекю и местах парковки автомобиля.

Преимущества FILA DETERDEK

- Кислотное средство на основе фосфорной кислоты, не образует вредных испарений, как для рабочего, так и окружающей среды: заменяет собой соляную кислоту.
- Не изменяет внешний вид и цвет материалов.
- Чистит, но без агрессивного воздействия.
- Не нарушает швы.
- Многофункциональное средство: в зависимости от степени разведения может служить чистящим средством или средством для удаления остатков цемента.
- Эффективно также для удаления остатков армирующей смеси для швов.

УДАЛЕНИЕ МАСЛЯНЫХ ПЯТЕН

FILA NO SPOT



- Удаляет жирные и масляные пятна.

Преимущества FILA NO SPOT

- Практичный в использовании, благодаря разбрызгивателю.
- Не оставляет следов, если применять на свежих пятнах.
- Очищает там, где не справляются другие моющие средства.
- Гарантирует результат даже на необработанной поверхности.

УКРЕПЛЯЮЩЕЕ ЗАЩИТНОЕ СРЕДСТВО
«МОКРЫЙ ЭФФЕКТ»

FILAWET



- Придает приятный мокрый эффект поверхности тротуарной плитки.
- Защищает от воды и масла.
- Обработка с фиксирующим эффектом.

Преимущества FILAWET

- Придает мокрый эффект и делает цвет более ярким.
- Не желтеет ни при каких погодных условиях и эксплуатации.
- Не отслаивается.

СОВЕТЫ ПО УКЛАДКЕ

Тротуарная плитка – многофункциональное, практичное и эстетичное покрытие. С помощью элементов разной формы и цветов можно не просто украсить дорожки, пешеходные зоны, парковки и дороги с различной степенью интенсивности, но и создавать индивидуальные ландшафтные объекты, придавая им неповторимый яркий облик.

Процесс выполнения работ по укладке тротуарной плитки имеет свои этапы и правила, которые необходимо соблюдать. Оптимальный вариант, когда плитка укладывается профессиональными мастерами, под руководством опытных специалистов. Поэтому советуем придерживаться простых, но важных правил, а также последовательности действий.

Планировка участка. Это важный и ответственный этап работы, на котором следует разместить запланированный рисунок или узор, определить и выбрать на-

правление укладки. Нужно помнить, что для эффективного отведения влаги необходимо оставить небольшой угол наклона 1-2%.

Подготовительный этап. Он включает в себя подготовку грунтовой поверхности, установку бордюров и последующее заполнение основания.

Парковки и дороги.

Снять грунт перед укладкой плитки на глубину 400 - 450 мм. Уложить геотекстиль, если порода непрочная – предварительно утрамбовать. Затем уложить песок на 150 мм, желательно после укладки смочить водой, щебень фракции 20-40 – 100 мм, щебень фракции 5-20 – 100 мм, затем сделать бетонное основание из бетона на граните В15 М200 высотой 50 мм, засыпать и утрамбовать цементно-песчаную смесь – 50 мм и можно приступать к укладке тротуарной плитки.

Пешеходные дорожки.

Снять грунт перед укладкой на глубину 200 мм. Первый слой - щебень фракции 5-20 – 100 мм, второй слой – песок – 100 мм.

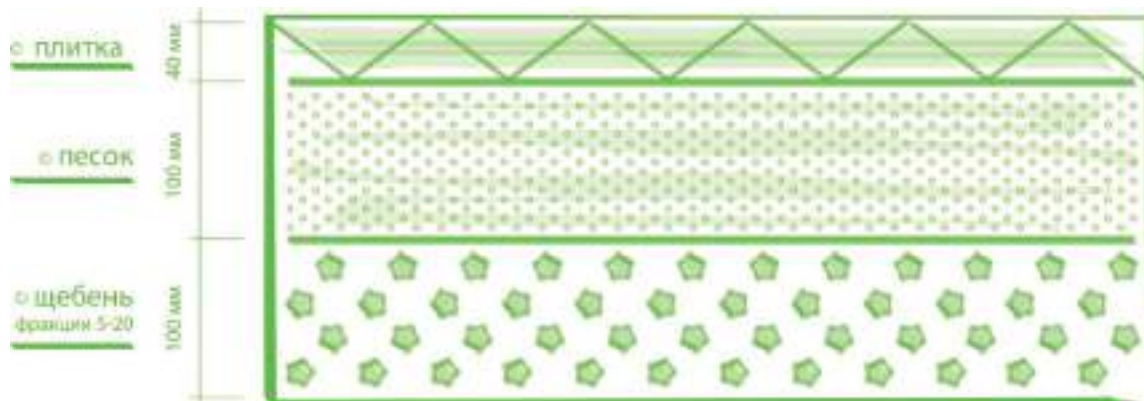
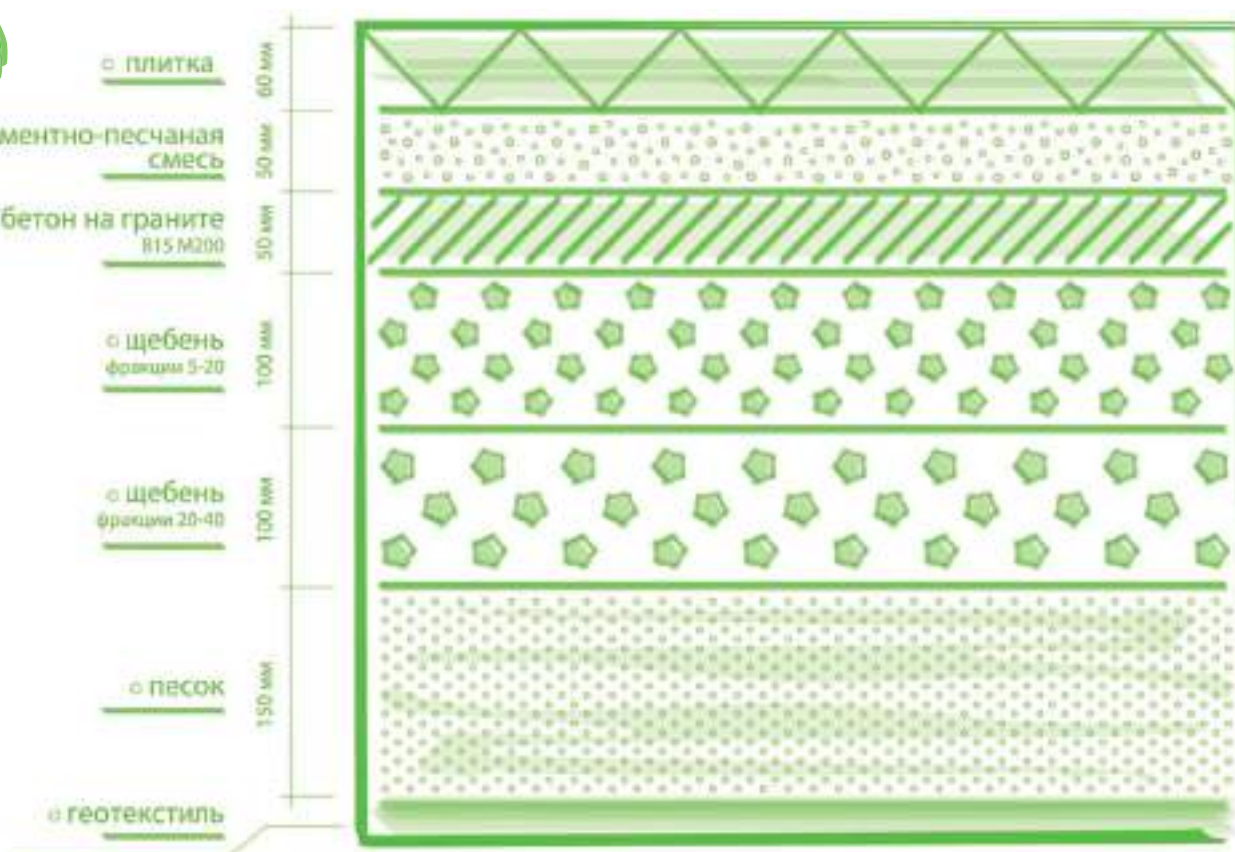

Песок или цементно-песчаная смесь также укладывают в два этапа: первый слой хорошо утрамбовывают, а второй просто разравнивают швеллером.

Укладка плитки.

Тротуарная плитка, брусчатка, укладывается вручную, каждый элемент участка ставится на подготовленный песок и легко фиксируется резиновой киянкой. Если основание подготовлено правильно, плитка не будет «ходить», а сразу станет на свое место. Пилить тротуарную плитку вблизи уложенного покрытия ЗАПРЕЩЕНО, во избежание ее загрязнения мелкодисперсной пылью. После укладки всех деталей, поверхность обрабатывают виброплитой с резиновой подошвой, чтобы окончательно сформировать покрытие.

Заполнение швов.

Следующее необходимое действие – это заполнение швов. Пространство между плитками заполняют модифицированным песком, например, Fugensand plus, а затем затирают жесткой шваброй. Ни в коем случае

нельзя заполнять швы пескоцементной пылью. В противном случае возможно возникновение засолов или повреждение деталей покрытия. После заполнения швы необходимо обильно пролить водой из садового шланга с распылителем. После чего тщательно промести поверхность брусчатки щеткой средней жесткости, сметая остатки песка щеткой и одновременно смывая их водой (от центра к краям мощения или от края до края) из садового шланга с распылителем. Не допускать сильного напора воды и скапливания ее на поверхности. Сразу после этого удалить с поверхности брусчатки остатки воды поролоновой губкой или тряпкой. Еще раз тщательно промести подсохшую поверхность брусчатки щеткой средней жесткости. Швы в результате должны быть заполнены песком на 2-3 мм ниже лицевой стороны брусчатки. Если спустя некоторое время песок для заполнения швов немного осядет, швы следует освободить от загрязнений и дозаполнить до указанного уровня.

Полезные советы.

В заключение, несколько полезных советов. Помните, что при укладке тротуарной плитки в местах стыков разного узора или возле бордюров, будет необходимо подрезать плитку, поэтому нужно взять ее с запасом. Большой расход материала происходит при диагональной укладке, меньше отходов будет при прямой укладке.

Сложности могут возникнуть при оформлении округлых участков. Их создают, отодвигая наружный край немного больше, чем внутренний. При этом нельзя, чтобы расстояние между двумя деталями превышало 8 мм, а также важно следить, чтобы они были ровными и одинаковыми. Чтобы поверхность была красивой и ровной, периодически проверяйте это при укладке больших площадей.

Нельзя работать с тротуарным или дорожным покрытием в дождь, без специального навеса. Ключевые составляющие красивой, надежной и долговечной работы – это использование качественных материалов и четкое соблюдение технологии укладки. Доверяйте укладку профессионалам!





Компания Steinrus приняла участие в программе Первого канала – «На дачу с Наташей Барбье». Участницами программы стали советские и российские актрисы театра и кино Раиса Ивановна Рязанова и Хитяева Людмила Ивановна.

«Хочется поблагодарить компанию SteinRus, которая очень меня удивила этой прекрасной дорожкой. Я такие дорожки видела только за границей. Это что-то незабываемое, у меня такого никогда не было. И даже в своих фантазиях я не предполагала, что может быть такая красота. Спасибо вам большое!»

Раиса Рязанова.



Раиса Рязанова



Людмила Хитяева



РЕАЛИЗОВАННЫЕ ПРОЕКТЫ





ИНСБРУК АЛЫТ

▶ ИНСБРУК ЛАНС





Палитра цветов может отличаться от оригинальной. Подробную информацию уточняйте в офисах продаж.



▶ СТАРЫЙ ГОРОД

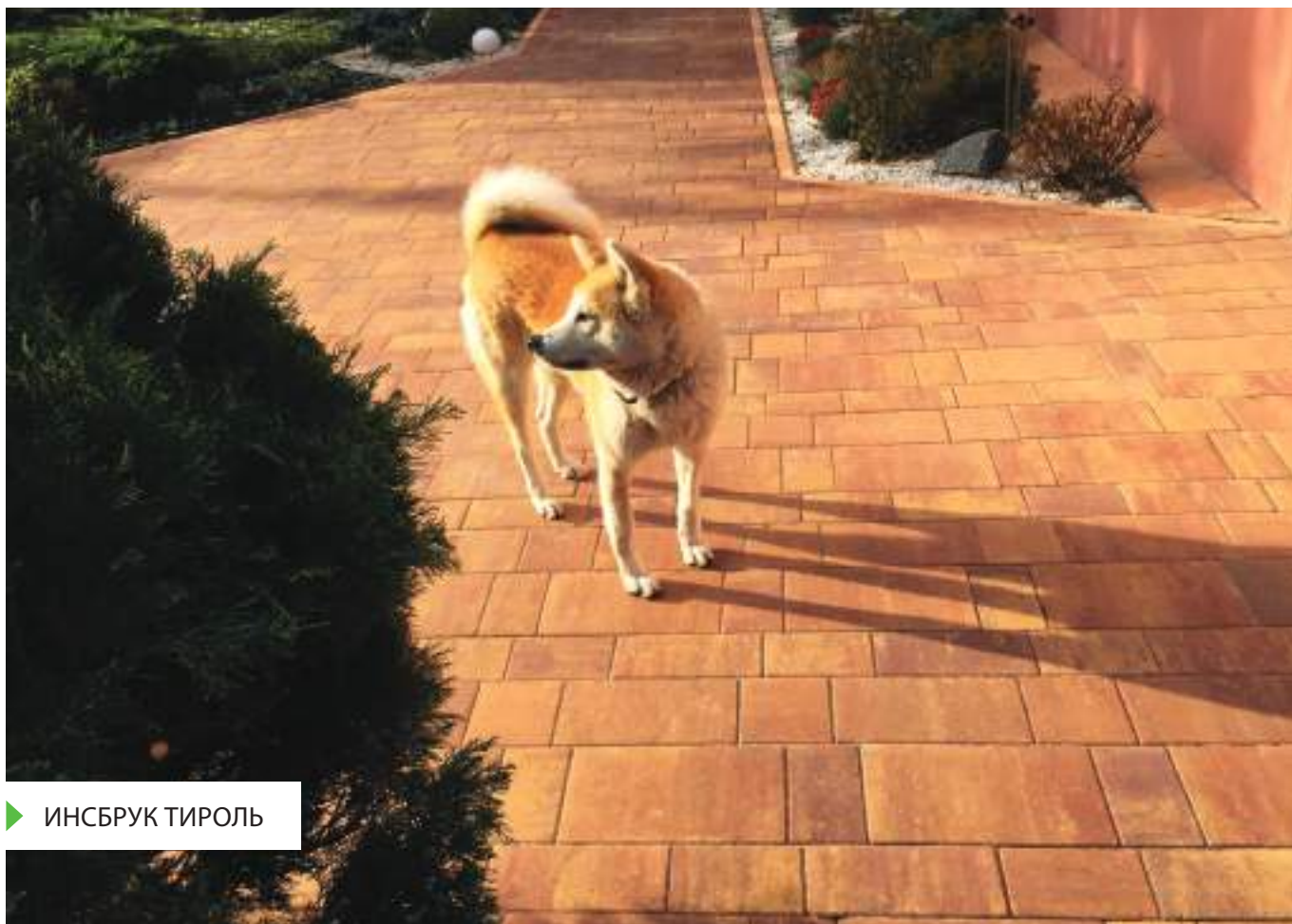

▶ ИНСБРУК ТИРОЛЬ

Палитра цветов может отличаться от оригинальной. Подробную информацию уточняйте в офисах продаж.



ИНСБРУК АЛТ

Палитра цветов может отличаться от оригинальной. Подробную информацию уточняйте в офисах продаж.



▶ ИНСБРУК ТИРОЛЬ

Палитра цветов может отличаться от оригинальной. Подробную информацию уточняйте в офисах продаж.



НОВЫЙ ГОРОД

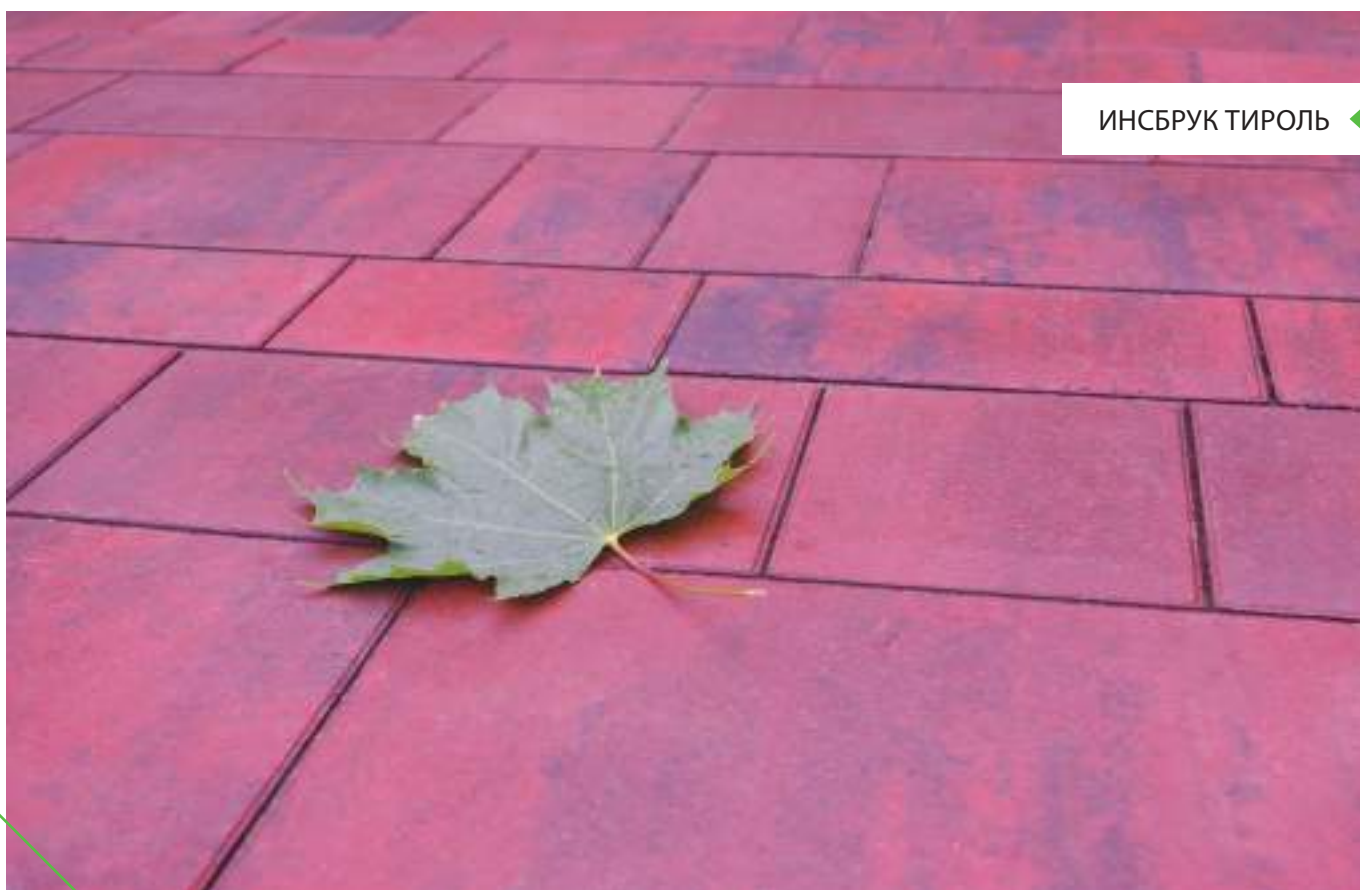

ИНСБРУК ТИРОЛЬ

Палитра цветов может отличаться от оригинальной. Подробную информацию уточняйте в офисах продаж.





ИНСБРУК АЛЪТ

Палитра цветов может отличаться от оригинальной. Подробную информацию уточняйте в офисах продаж.



▶ СТАРЫЙ ГОРОД



▶ КЛАССИКО

Палитра цветов может отличаться от оригинальной. Подробную информацию уточняйте в офисах продаж.



ИНСБРУК АЛТ

Палитра цветов может отличаться от оригинальной. Подробную информацию уточняйте в офисах продаж.



▶ ИНСБРУК ТИРОЛЬ

Палитра цветов может отличаться от оригинальной. Подробную информацию уточняйте в офисах продаж.

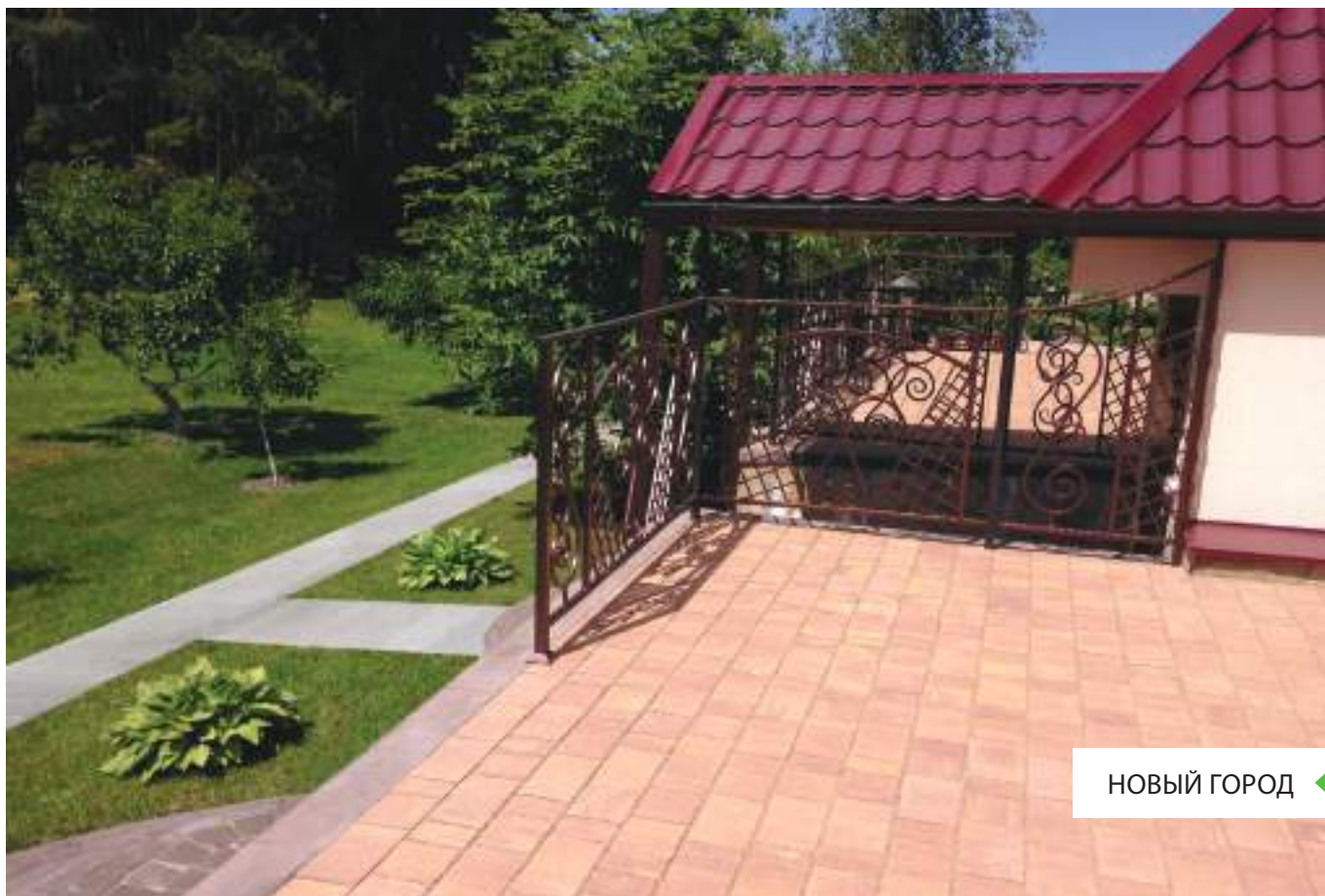

НОВЫЙ ГОРОД



ПАРК ПЛЕЙС

Палитра цветов может отличаться от оригинальной. Подробную информацию уточняйте в офисах продаж.





ИНСБРУК ЛАНС

Палитра цветов может отличаться от оригинальной. Подробную информацию уточняйте в офисах продаж.

▶ БОРДЮР САДОВЫЙ



▶ ПРЯМОУГОЛЬНИК



Палитра цветов может отличаться от оригинальной. Подробную информацию уточняйте в офисах продаж.



ИНСБРУК ЛАНС

Палитра цветов может отличаться от оригинальной. Подробную информацию уточняйте в офисах продаж.



▶ ИНСБРУК ИНН

Палитра цветов может отличаться от оригинальной. Подробную информацию уточняйте в офисах продаж.



ИНСБРУК АЛТ



ИНСБРУК ЛАНС

Палитра цветов может отличаться от оригинальной. Подробную информацию уточняйте в офисах продаж.



Палитра цветов может отличаться от оригинальной. Подробную информацию уточняйте в офисах продаж.



ИНСБРУК ТИРОЛЬ

Палитра цветов может отличаться от оригинальной. Подробную информацию уточняйте в офисах продаж.



▶ ПАРКЕТ



▶ ИНСБРУК ИНН

Палитра цветов может отличаться от оригинальной. Подробную информацию уточняйте в офисах продаж.



ПРЯМОУГОЛЬНИК ЛАЙН

Палитра цветов может отличаться от оригинальной. Подробную информацию уточняйте в офисах продаж.

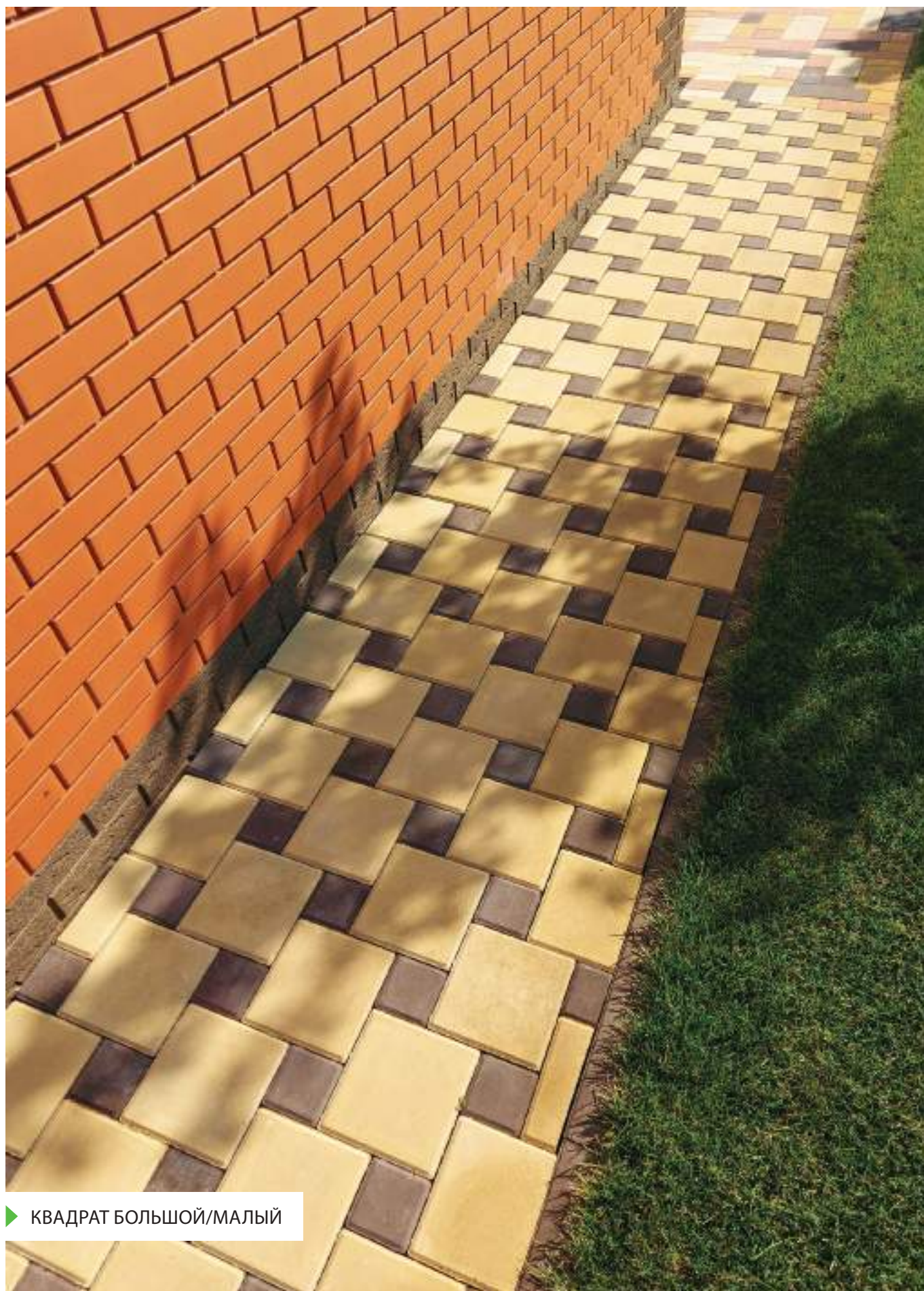

▶ **КВАДРАТ БОЛЬШОЙ/МАЛЫЙ**

Палитра цветов может отличаться от оригинальной. Подробную информацию уточняйте в офисах продаж.



▶ ПАРК ПЛЕЙС

Палитра цветов может отличаться от оригинальной. Подробную информацию уточняйте в офисах продаж.



▶ ПАРК ПЛЕЙС



▶ ИНСБРУК ТИРОЛЬ

Палитра цветов может отличаться от оригинальной. Подробную информацию уточняйте в офисах продаж.



ИНСБРУК ТИРОЛЬ

Палитра цветов может отличаться от оригинальной. Подробную информацию уточняйте в офисах продаж.



▶ ИНСБРУК АЛЪТ



▶ СТАРЫЙ ГОРОД

Палитра цветов может отличаться от оригинальной. Подробную информацию уточняйте в офисах продаж.



СТАРЫЙ ГОРОД



ИНСБРУК ИНН

Палитра цветов может отличаться от оригинальной. Подробную информацию уточняйте в офисах продаж.

СОЦИАЛЬНАЯ ОТВЕТСТВЕННОСТЬ

Благотворительность и социальная ответственность являются важными составляющими корпоративной культуры компании Steinrus.

За период 2017 - 2020 гг было реализовано более 20 благотворительных проектов.

НАИБОЛЕЕ КРУПНЫЕ ОБЪЕКТЫ БЛАГОТВОРИТЕЛЬНОЙ ПОМОЩИ:

- ▶ Научно-клинический многопрофильный центр медицинской помощи матерям и детям им. З. И. Круглой, г. Орел.
- ▶ Областной реабилитационный центр для детей и подростков с ограниченными возможностями, г. Орел.
- ▶ Орловская детская хореографическая школа им. Э. М. Панковой.
- ▶ Храм Архангела Михаила, пос. Камыши, Курская область.
- ▶ Церковь Пантелеймона Целителя в Плещеево, Орловская область.
- ▶ Духовно-православный центр в пос. Вятский Посад, Орловская область.
- ▶ Пл. Ленина, г. Болхов, Орловская область.















 SteinRus
 SteinRus
 Stein_Rus
 youtube.com/steinrus

8 (800) 700-12-56
info@steinrus.ru
www.steinrus.ru